



smartTV 32”
Engel

LE 3295 QLED

Manual de usuario
Manuel d'utilisation
Manuale d'uso
User manual
Manual do usuário



smartTV 32"

Televisor QLED



Engel

ESPAÑOL

CONTENIDO

Información de seguridad	4
Información de seguridad importante	4
Botones del TV e interfaz del terminal	6
Diagrama de conexión de dispositivos externos	7
Instalar y conectar la TV	7
Instrucciones de instalación del soporte de TV	8
OSD	8
Primera Instalación	8
Home	9
Entrada	9
Configuración Inicial	9
Sistema	12
Media	14
Ayuda	15
Especificaciones	16
Mando a distancia	17

Utilice este manual de usuario sólo como referencia.

INFORMACIÓN DE SEGURIDAD

PRECAUCIÓN

RIESGO DE SHOCK ELÉCTRICO
NO ABRIR

En el funcionamiento de este producto se utilizan altos voltajes. Para reducir el riesgo de descarga eléctrica, no retire la cubierta del producto, solicite el servicio a personal de servicio calificado.

Si el televisor sufre algún cambio o ajuste importante, se puede herir con descargas eléctricas, no intente abrir el tv para hacer un mantenimiento, contacte con el centro de atención al cliente para una revisión.



El signo de exclamación dentro de un triángulo equilátero pretende alertar al usuario de la presencia de instrucciones importantes en la documentación que acompaña al aparato.



Advertencia

El símbolo del relámpago con punta de flecha dentro de un triángulo equilátero tiene por objeto alertar al usuario de la presencia de voltaje peligroso no aislado dentro de la carcasa del producto que puede ser de magnitud suficiente para constituir un riesgo de descarga eléctrica para las personas.

INFORMACIÓN DE SEGURIDAD IMPORTANTE

ES

- 1) Lea estas instrucciones.
 - 2) Guarde estas instrucciones.
 - 3) Preste atención a todas las advertencias.
 - 4) Siga todas las instrucciones.
 - 5) No utilice este aparato cerca del agua.
 - 6) Limpiar únicamente con un paño seco.
 - 7) No bloquee ninguna abertura de ventilación. Haga la instalación conforme a las instrucciones del fabricante.
 - 8) No instale cerca de fuentes de calor como radiadores, registros de calor, estufas u otros aparatos (incluidos los amplificadores) que producen calor.
 - 9) No anule el propósito de seguridad del enchufe polarizado o con conexión a tierra. Un enchufe polarizado tiene dos cuchillas con una más ancha que la otra. Un enchufe con conexión a tierra tiene dos clavijas y una tercera clavija de conexión a tierra. La hoja ancha o la tercera clavija se proporcionan para su seguridad. Si el enchufe provisto no encaja en su toma de corriente, consulte a un electricista para reemplazar la toma de corriente obsoleto.
 - 10) Proteja el cable de alimentación para que no se pise o se pellizque, especialmente en los enchufes y en el punto por donde salen del aparato.
 - 11) Utilice únicamente accesorios especificados por el fabricante.
 - 12) Fije el TV sólo con la carretilla, base, trípode, soporte o mesa especificados por el fabricante, o vendidos con el aparato. Al usar una carretilla, tenga cuidado al mover el dispositivo, ya que puede volcarse.
 - 13) Desenchufe este aparato durante tormentas eléctricas o cuando no se utilice durante largos períodos de tiempo.
- Precaución:**
- 14) Para reducir el riesgo de incendio o descarga eléctrica, no exponga el TV a la lluvia ni a la humedad.
 - 15) El enchufe de red se utiliza como dispositivo de desconexión, el dispositivo de desconexión debe permanecer fácilmente operable.
 - 16) La toma de corriente se instalará cerca del equipo y será de fácil acceso.
 - 17) Este producto nunca debe colocarse en una instalación empotrada, como una librería o estante, a menos que se proporciona una ventilación adecuada o se han seguido las instrucciones del fabricante.
 - 18) El aparato no se debe exponer a goteos o salpicaduras y no se deben colocar objetos llenos de líquido, como jarrones, sobre el aparato.
 - 19) No coloque fuentes de peligro sobre el TV (por ejemplo, objetos llenos de líquido, velas encendidas).
 - 20) Montaje en pared o techo: el aparato debe montarse en una pared o techo solo según lo recomendado por el fabricante.
 - 21) Nunca coloque el televisor, el mando a distancia o las baterías cerca de llamas descubiertas u otras fuentes de calor, incluida la luz solar directa.
 - 22) El terminal USB debe cargarse con 0,5 A en funcionamiento normal.
- Estas instrucciones de servicio son para uso exclusivo del personal de servicio calificado. Para reducir el riesgo de descarga eléctrica, no realice ningún servicio que no sea el contenido en las instrucciones de funcionamiento a menos que esté calificado para hacerlo.
- 23) La batería no debe exponerse a un calor excesivo, como la luz solar, el fuego o similares.
 - 24)  Este equipo es un aparato eléctrico de Clase II o con doble aislamiento. Ha sido diseñado de tal forma que no requiere una conexión de seguridad a tierra eléctrica.
 - 25) La temperatura ambiente máxima de uso es de 45 grados.
La altitud máxima de uso es de 2000 metros.

BOTONES DEL TV E INTERFAZ DEL TERMINAL

Botones del TV

Nota: El siguiente esquema es solo un funcional, la posición real y la disposición de los diferentes modelos pueden ser diferentes.

Un botón:

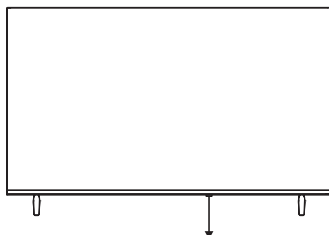

Presione este botón en el modo de espera para encender/apagar el televisor.

Interfaz de terminal

Nota: Las siguientes son las distintas interfaces del terminal, la posición y disposición reales puede ser diferente.

	<p>RCA Entrada de señal AV externa y canal de sonido derecho/izquierdo relevante.</p>		<p>Entrada USB Conecte aquí un dispositivo USB para reproducir sus archivos multimedia o para grabar programas a través de la función PVR.</p>
	<p>Entrada HDMI Entrada de señal digital desde el conector de video HDMI.</p>		<p>Salida COAXIAL Conecte el receptor SPDIF. (algunos modelos sin esta interfaz)</p>
	<p>ANT75 Conecte la entrada de antena/televisión por cable (75VHF/UHF)</p>		<p>RJ45 Conexión a internet.</p>
	<p>Ranura CI Entrada del lector de tarjetas CI (interfaz común) esto requiere CAM (módulo de acceso condicional) utilizado para la televisión de pago.</p>		<p>Auriculares Cuando los auriculares están conectados, los altavoces se desactivan.</p>



* No toque ni se acerque a los terminales HDMI, USB y evite que las descargas electrostáticas alteren estos terminales mientras se encuentra en el modo de funcionamiento USB, o hará que el televisor deje de funcionar o tenga un estado anormal.

ESQUEMA DE CONEXIÓN DEL DISPOSITIVO EXTERNO

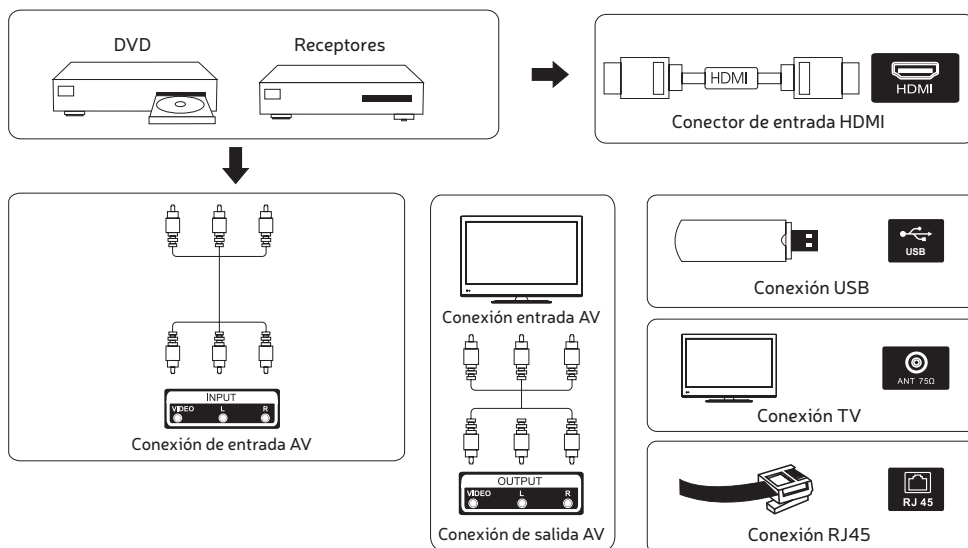

ES

INSTALAR Y CONECTAR LA TELEVISIÓN

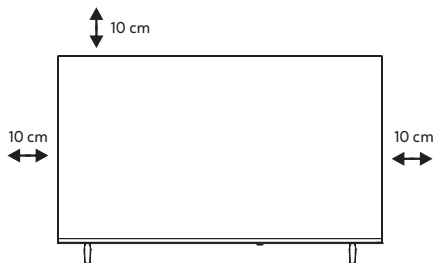

Coloque su TV

Coloque su televisor en un lugar firme que pueda soportar el peso del mismo. Para evitar peligros, no coloque el televisor cerca del agua o de una fuente de calor (como una luz, una vela, una máquina de calefacción), no bloquee la ventilación en la parte posterior del televisor.

Conecte la antena y la alimentación

1. Conecte el cable de la antena a la toma de la antena en la parte posterior del televisor.
2. Enchufe el cable de alimentación de la TV a una toma de corriente.

Encienda su TV

3. Conecte la fuente de alimentación, ingrese al modo de espera (luz roja), presione el botón de encendido del televisor o del mando a distancia para encender el televisor.

Nota: Si el modelo tiene una ranura para tarjeta CI en la parte superior, se puede encontrar un tapón de silicona para la ranura en la bolsa de accesorios (para modelos sin ranura para tarjeta CI, no hay tal tapón de silicona), inserte el tapón de silicona en la ranura cuando la tarjeta CI no está en uso.

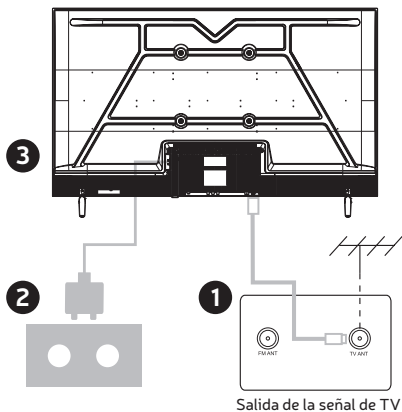

Nota: las imágenes son solo de referencia

ISTRUCCIONES DE INSTALACIÓN DEL SOPORTE DE TV

1. Abra la caja, retire el televisor y los accesorios y la base (algunos modelos sin base).
2. Para evitar dañar el televisor, cúbralo con una manta suave, colóquelo sobre la mesa, boca abajo sobre el material suave y atornille el cuello de la base al televisor.
3. Atornille la base al televisor.
4. La instalación está completa.

Sugerencia:

Para que sea más cómodo para la instalación de la base y para evitar cualquier riesgo de arañazos y daños, le recomendamos que utilice el tipo de destornillador PH2.

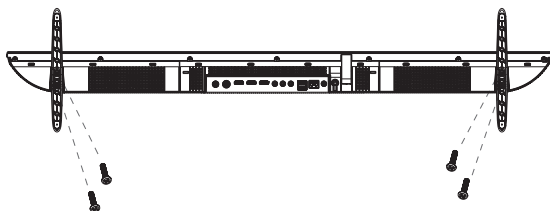

Nota:
Imagen solo de referencia, el producto puede cambiar.

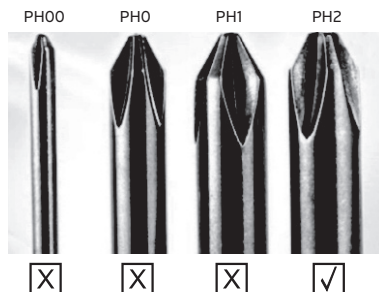

PRIMERA INSTALACIÓN

Por favor, de acuerdo con el Consejo de texto para la configuración inicial. Pulse ▲ / ▼ para seleccionar Idioma.

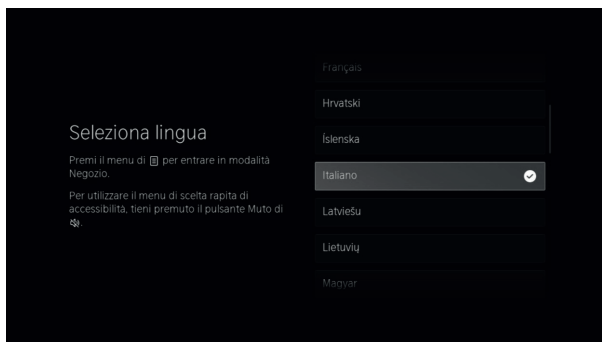



Asegúrese de que el dispositivo esté conectado, luego presione el botón ▲ / ▼ / ◀ / ▶ para seleccionar la fuente de entrada principal





HOME

Pulse el botón , para entrar en la Pantalla principal.



- Siempre puede ver la hora actual en la parte superior de la pantalla de inicio.
- Si su televisor está conectado a Internet a través de una conexión inalámbrica o un cable Ethernet, aparecerá el icono  /  en la esquina superior de la pantalla.
- Administrar aplicaciones:
- Seleccione el elemento que desea mover, luego presione el botón  para administrar.

ENTRADA

Pulse  /  para seleccionar el menú Entradas.



Pulse  /  /  /  para seleccionar.

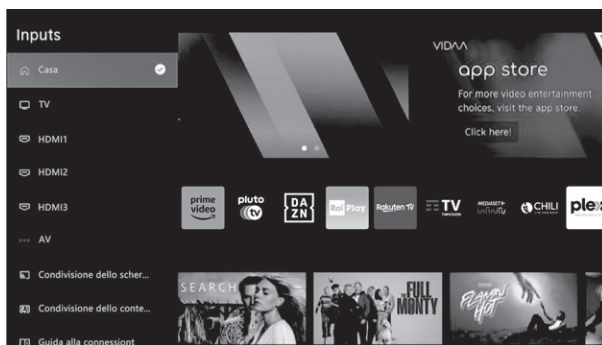

Presione ENTER para seleccionar la entrada.



CONFIGURACIÓN INICIAL

Imagen

Presione MENÚ para ingresar al menú principal, pulse  /  para seleccionar el menú de imágenes.

1. Pulse  /  para seleccionar la opción que desea ajustar en el menú IMAGEN.
2. Presione el botón Enter para ajustar.
3. Después de terminar su ajuste, pulse el botón Enter para guardar y volver al menú anterior.

CONFIGURACIÓN INICIAL

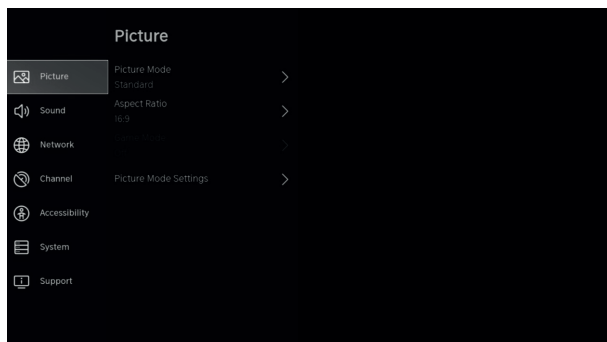

Modo Imagen.

Pulse ▲ / ▼ para seleccionar Modo de imagen, luego presione ▲ / ▼ y Enter para seleccionar. (Opciones: Estándar / Cine de día / Cine de Noche / Dinámico / Deportes).

Relación de aspecto.

Ajuste la relación de aspecto para estirar o acercar su imagen.

Pulse ▲ / ▼ para seleccionar la Relación de aspecto.

Pulse ◀ / ▶ para seleccionar Automático / 16:9 / 4:3 / Panorámico / Zoom Película / Directo.

Modo Juego.

Pulse ▲ / ▼ para seleccionar, luego presione ◀ / ▶ para seleccionar On/Off.

Configuración del modo de imagen.

Pulse ▲ / ▼ para seleccionar, luego presione ▶ y ENTER para entrar.

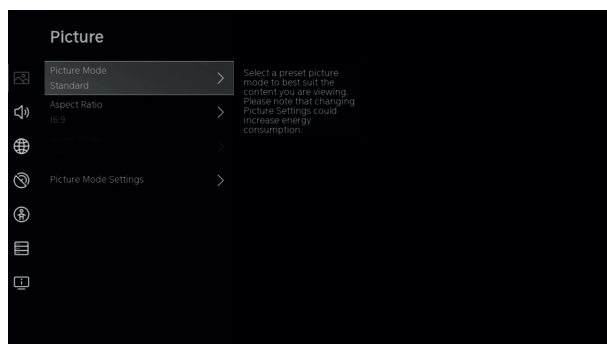

CONFIGURACIÓN INICIAL

Sonido

Pulse el botón MENÚ para mostrar el menú principal. Pulse ▲ / ▼ para seleccionar SONIDO en el menú principal.

1. Presione el botón ▲ / ▼ para seleccionar la opción que desea ajustar en el menú SONIDO.
2. Presione Enter para ajustar.
3. Después de finalizar su ajuste, presione el botón Enter para guardar y volver al menú anterior.

Altavoces

Pulse ▲ / ▼ para seleccionar Altavoces. Pulse ENTER / ► para entrar al submenú.

Salida de Audio.

Pulse ▲ / ▼ para seleccionar Altavoces y entrar, luego pulse ▲ / ▼ para seleccionar ARC / TV Altavoz / sólo SPDIF.

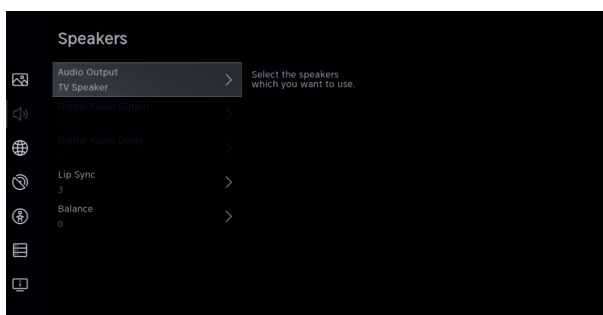
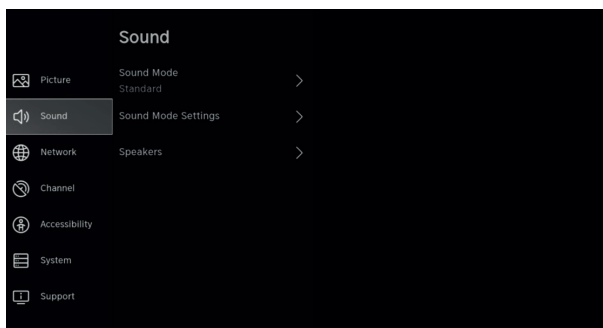

Red

Pulse el botón MENÚ para mostrar el menú principal. Pulse ▲ / ▼ para seleccionar RED en el menú principal.

Pulse ▲ / ▼ para seleccionar: Configuración de red / Conexión a Internet / Bluetooth / Activar Red inalámbrica / Activar LAN.

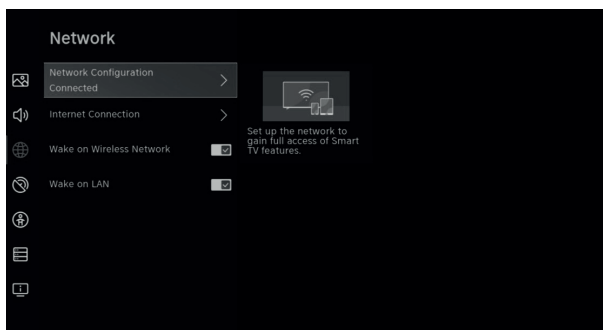

Canal

Pulse el botón MENÚ para mostrar el menú principal. Pulse ◀ / ▶ para seleccionar Canal.

1. Pulse ▲ / ▼ para seleccionar la opción que desea ajustar en el menú Canal
2. Presione Enter para ajustar.
3. Después de finalizar su ajuste, presione el botón Enter para guardar y volver al menú anterior.

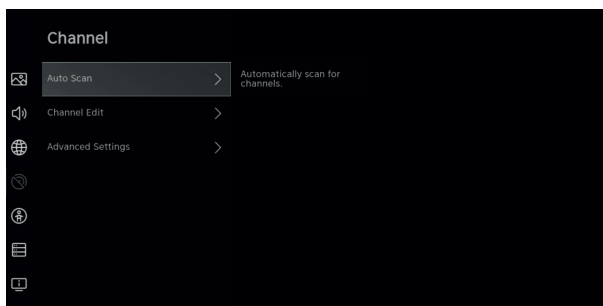

CONFIGURACIÓN INICIAL

Accesibilidad

Pulse el botón MENÚ para mostrar el menú principal.

Pulse ◀/▶ para seleccionar Accesibilidad en el menú principal.

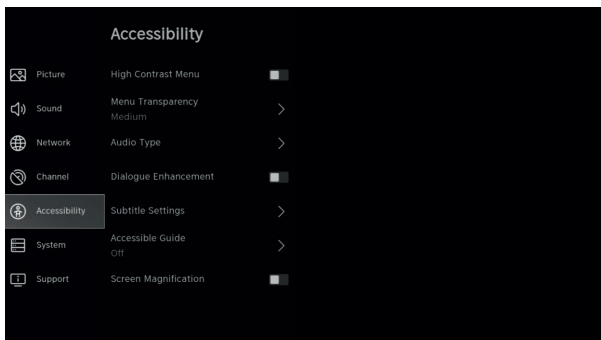

SISTEMA

Sistema

Pulse el botón MENÚ para mostrar el menú principal.

Pulse ◀/▶ para seleccionar Sistema en el menú principal.

1. Presione ▲ / ▼ para seleccionar la opción que desea ajustar en el menú Sistema.

2. Presione el botón Enter para ajustar.

3. Después de terminar su ajuste, presione el botón Enter para guardar y volver al menú anterior.

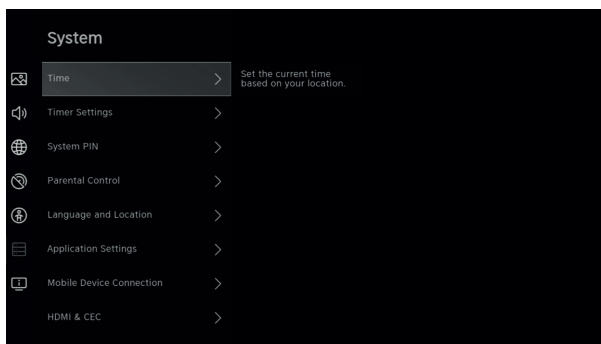

Ajustes de Aplicaciones

Pulse ▲ / ▼ para seleccionar Ajuste de Aplicaciones.

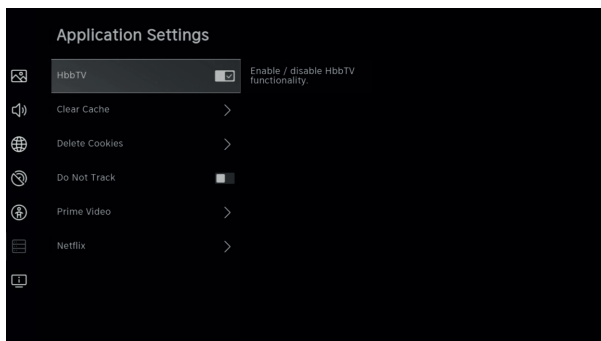

SISTEMA

Función HDMI/CEC

Pulse ◀/▶ para seleccionar Función CEC, luego presione el botón Enter para entrar al submenú para seleccionar.

Pulse ▲/▼ para seleccionar Control CEC / Encendido automático del dispositivo / Apagado automático del dispositivo / Encendido automático del televisor / Listas de dispositivos CEC.

Nota: Todas las opciones están disponibles solo cuando el control CEC selecciona On.

Ajustes Avanzados

Pulse ◀/▶ para seleccionar Ajustes Avanzados, luego pulse ENTER / ▶ para entrar.

Soporte

Pulse ◀/▶ para seleccionar Soporte, luego pulse ENTER / ▶ para entrar.

Restaurar a los ajustes de fábrica

Pulse ▲/▼ para seleccionar Restaurar los ajustes de fábrica, luego pulse ENTER/▶ para entrar al sub-menú y seleccionar.

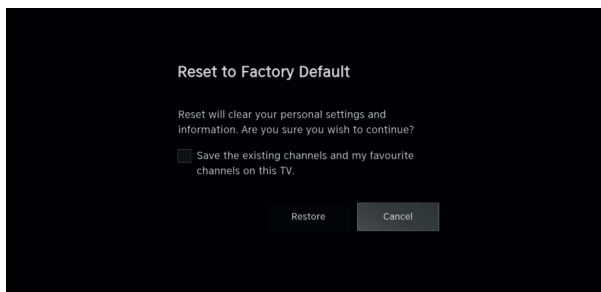
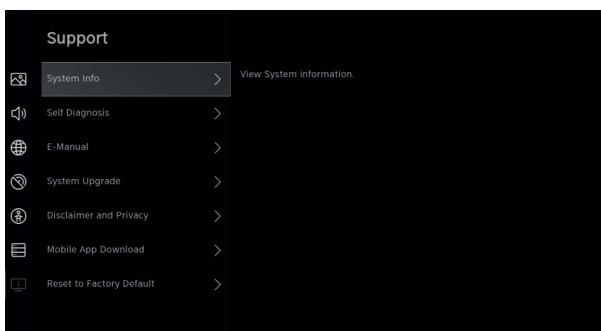
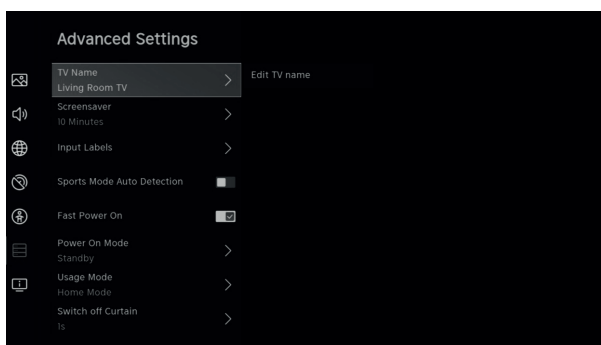
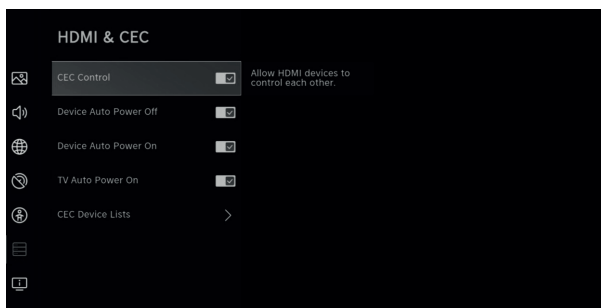

MEDIA

Media

Presione ▲ / ▼ / ◀ / ▶ para seleccionar Multimedia en la página de inicio o presione el botón MEDIA en el control remoto y presione el botón OK para ingresar al Media Center.

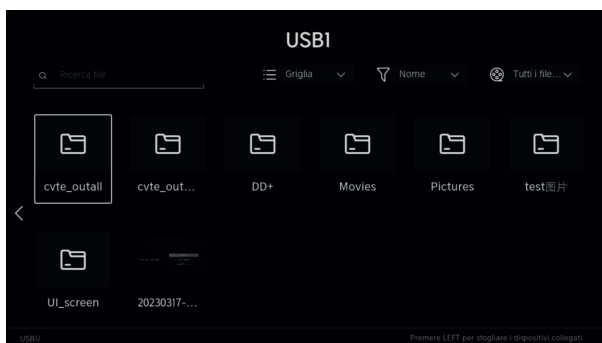

Video

Pulse ▲ / ▼ para seleccionar Video o Todo, y pulse ▲ / ▼ / ◀ / ▶ para seleccionar Películas. Presione el botón Menú para mostrar las opciones de configuración en el lado izquierdo.

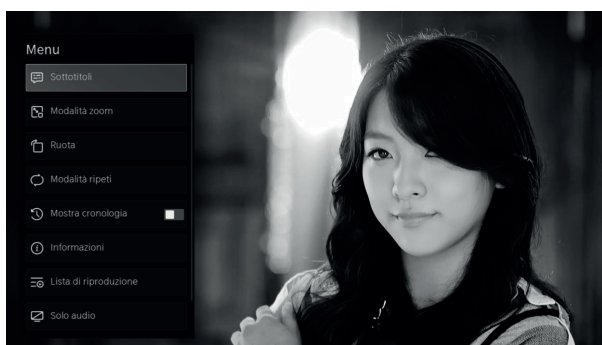

Audio

Pulse ▲ / ▼ para seleccionar Audio o Todo, y pulse ▲ / ▼ / ◀ / ▶ para seleccionar Música.

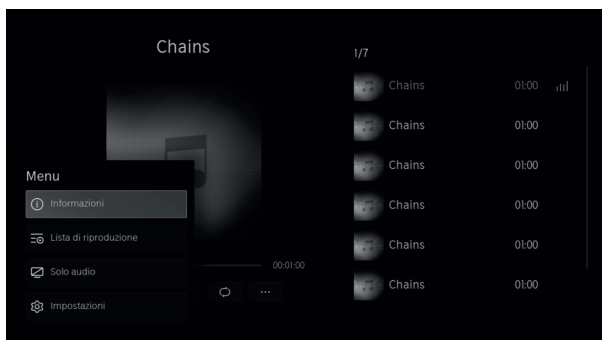

Imagen

Pulse ▲ / ▼ para seleccionar Imagen o Todo, y pulse ▲ / ▼ / ◀ / ▶ para seleccionar Imagen.

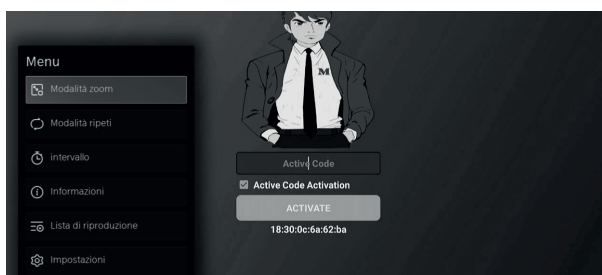

AYUDA

ES

PROBLEMA	SOLUCIÓN
Sin alimentación	<ul style="list-style-type: none"> • Compruebe si el cable de alimentación del TV está enchufado o no. Si todavía no hay energía, desconecte el enchufe y vuelva a conectarlo a la toma después de 60 segundos. Vuelva a encender el televisor.
La señal no se recibe correctamente	<ul style="list-style-type: none"> • Es posible que aparezcan imágenes dobles o fantasmas en su televisor si hay edificios altos o montañas cerca de donde se encuentra. Puede ajustar la imagen a través del ajuste manual: consulte las instrucciones de regulación del vernier o ajuste la dirección de la antena externa. • Si usa una antena interior, bajo ciertas circunstancias la recepción de la señal puede ser más difícil. Ajuste la dirección de la antena para una recepción óptima. Si esto no mejora la recepción, puede que tenga que cambiar a una antena exterior.
Sin imagen	<ul style="list-style-type: none"> • Compruebe si la antena en la parte posterior del televisor está conectada correctamente. • Vea otros canales para ver si el problema persiste.
El video aparece sin audio	<ul style="list-style-type: none"> • Intente subir el volumen. • Compruebe si el sonido del televisor está silenciado o no.
El audio está presente, pero el video no aparece o está descolorido	<ul style="list-style-type: none"> • Intente ajustar el contraste y el brillo.
El ruido estático afecta la calidad de video y audio	<ul style="list-style-type: none"> • Compruebe si la antena en la parte posterior del televisor está conectada correctamente.
Líneas rotas en la pantalla	<ul style="list-style-type: none"> • Los aparatos eléctricos como secadores de pelo o aspiradoras, etc. pueden estar interfiriendo con su TV. Apague estos aparatos.
El mando a distancia no funciona	<ul style="list-style-type: none"> • Asegúrese de quitar la bolsa de plástico que vino con el mando a distancia. Intente usar el mando a distancia más cerca del televisor. Compruebe si la colocación de las pilas es correcta o intente utilizar pilas nuevas con el mando a distancia. • El TV entrará en modo de espera si no recibe respuesta en unos minutos.
Sin video (modo PC)	<ul style="list-style-type: none"> • Compruebe si el cable está conectado correctamente al puerto HDMI o si el cable está doblado en algunos lugares.
La pantalla es demasiado brillante u oscura (modo PC)	<ul style="list-style-type: none"> • Ajuste el brillo o el contraste en el menú principal.
No hay respuesta del PC	<ul style="list-style-type: none"> • Compruebe si la resolución de pantalla de la PC está configurada en una resolución compatible para el televisor.
Líneas que aparecen cuando un dispositivo está conectado al puerto RCA	<ul style="list-style-type: none"> • Asegúrese de estar utilizando un cable de buena calidad.
Los problemas no están resueltos	<ul style="list-style-type: none"> • Desconecte el cable de alimentación y espere 30 segundos, luego vuelva a conectarlo a la toma. Si los problemas persisten, no intente reparar el televisor usted mismo. Póngase en contacto con el centro de servicio.

No deje que su TV muestre una imagen estática, ya sea de un video en pausa, una pantalla de menú, etc. durante un periodo de tiempo prolongado, ya que podría dañar la pantalla y causar que la imagen se quemé.

ESPECIFICACIONES

Tamaño de pantalla	Consumo	Principales accesorios
24"	36W	Manual de usuario x1 Mando a distancia x1 Cable de alimentación x1 Pilas AAA x2 (no incluidas)
32"	60W	
43"	90W	
50"	100W	

VIDA ÚTIL : 60,000 Hrs



Fabricado bajo licencia de Dolby Laboratories. Dolby, Dolby Audio y el símbolo de la doble D son marcas comerciales de Dolby Laboratories Licensing Corporation.



Los términos HDMI e interfaz multimedia de alta definición HDMI, y el logo HDMI son marcas comerciales o marcas registradas de HDMI Licensing LLC en los Estados Unidos y otros países.

ADVERTENCIA

Nunca coloque un televisor en un lugar inestable. Un televisor puede caerse y causar lesiones personales graves o la muerte. Muchas lesiones, especialmente en los niños, se pueden evitar tomando precauciones simples como:

1. Usar muebles o soportes recomendados por el fabricante del televisor.
2. Utilizar únicamente muebles que puedan soportar con seguridad el televisor.
3. Asegurarse de que el televisor no sobresalga del borde de los muebles de apoyo.
4. No colocar el televisor sobre muebles altos (por ejemplo, armarios o librerías) sin anclar tanto el mueble como el televisor a un soporte adecuado.
5. No colocar el televisor sobre telas u otros materiales que puedan estar ubicados entre el televisor y los muebles de apoyo,
6. Educar a los niños sobre los peligros de subirse a los muebles para alcanzar el televisor o sus controles.

Si su televisor actual se reubica, se deben aplicar las mismas consideraciones anteriores.

Tornillo montado en la pared: 22-24 pulgadas M4, 28-70 pulgadas M6, 75 pulgadas M8.

Nota: no cuelgue en ángulo para evitar el riesgo de que se caiga.

REMOTE CONTROL

 : Enciender o poner en reposo el televisor.

INPUT: Mostrar/Seleccionar opciones de fuente de señal

0-9: Las cifras "0-9" se utilizan para introducir directamente el número de canal.

GUIDE: Mostrar la guía electrónica de programas.

CH.LIST: Accede a la lista de canales.

BOTONES DE COLOR: Utilice funciones adicionales en el menú OSD.

 : Muestra el menú principal en pantalla.

 : Reproducir/Pausar archivos multimedia.

Botones de navegación: Cursor ARRIBA/IZQUIERDA/DERECHA/ABAJO.

OK: Confirmar, seleccionar o entrar.

 : Presione para retroceder a través de los menús o retroceder al canal anterior.

EXIT: Salir del menú o función actual.

VOL+/-: Pulse para subir o bajar el volumen.

CH+/-: Pulse para subir o bajar el canal.

 : Mostrar la pantalla de inicio.

 : Silencia o restaura el sonido de su TV.

TEXT: Pulse para mostrar el Teletexto cuando reproduzca el programa.

SUBTITLE: Mostrar u ocultar los subtítulos.

INFO: Muestra la información del canal actual, la hora actual y el nombre del canal.

FREE: Conectar a FREE.

 : Botón personalizado para incicia rápidamente entradas o aplicaciones.

DEZEER: Conectar a deezer.

NETFLIX: Se conecta a NETFLIX para ver programas de televisión y películas en línea (se requiere conexión a Internet).

Prime Video: Conectar a Prime Video (se requiere conexión a Internet).

YouTube: Conectar a YouTube (se requiere conexión a Internet).

PLEX: Conectar a PLEX.

BROWSER: Abrir el navegador.

Disney+: Conectar a Disney+ (se requiere conexión a Internet).

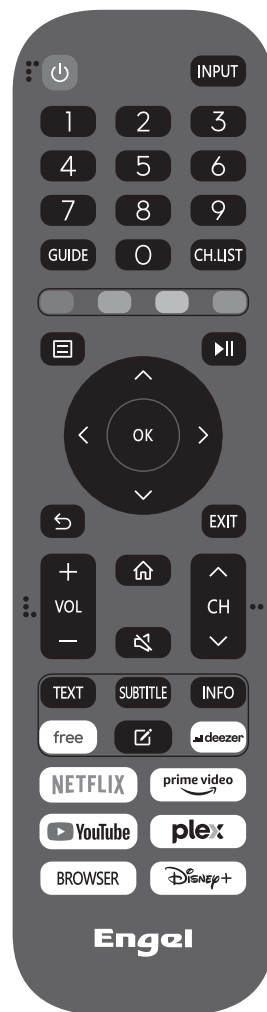

ES

Nota: Todas las imágenes de este manual son ejemplos, solo como referencia, el producto real puede diferir de las imágenes.

Política de píxeles defectuosos

Debido a la complejidad de la tecnología empleada en la fabricación de las pantallas LCD, TFT y LED es posible que alguno de los píxeles que componen la pantalla pueda estar defectuoso. Aunque lo deseable es que todos los píxeles funcionen correctamente, esto no es a veces posible desde un punto de vista productivo. Es por ello que la empresa lotecnia, S.L. certifica que sus productos TV LED cumplen con el criterio de defectos admisibles aquí descrito, certificando que sus pantallas TV LED son de clase A o superiores.

Píxeles defectuosos	19"-20"-22"-24"	29"-32"	39"-40"-43"	46"-50"
Píxel brillante (máx.)	4	4	4	4
Píxel apagado (máx.)	8	9	14	16
Suma Píxeles máxima permitida	5	7	12	12
Píxeles dobles br. adyacentes (máx.)	1	1	1	1

Si una pantalla TV LED presenta píxeles apagados o brillantes, solamente está considerado como avería por lotecnia, S.L. cuando se sobrepasen los rangos aquí establecidos para ser considerado como un panel LED defectuoso, y poder gestionar así el cambio o garantía del mismo debido a que existe una falta de conformidad en el producto. Por norma y salvo acotadas excepciones, lotecnia, S.L. considera averiado un producto TV LED el cual tenga una cantidad considerable de píxeles brillantes fijos o apagados. Como referencia un panel LCD/LED dispone de mas de 1 millón de píxeles, por lo que un solo píxel defectuoso, no se contemplaría como falta de conformidad y no podría catalogarse como avería ya que este hecho no afectará en absoluto al funcionamiento correcto del producto.

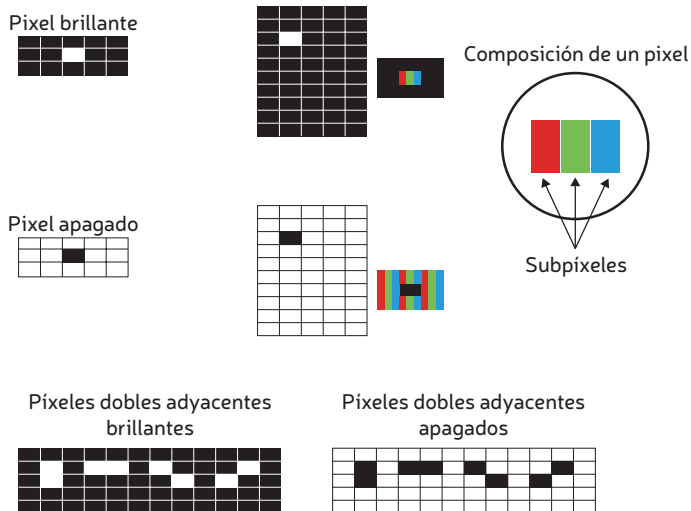

Por tanto si una pantalla LED cumple con el criterio arriba indicado, no será posible su cambio o reparación, ya que no se considera una falta de conformidad en el producto y no podría catalogarse como defecto o avería.

smartTV 32"

Téléviseur QLED



Engel

FRANÇAIS

CONTENU

Information de sécurité	20
Informations de sécurité importantes	21
Boutons TV et interface terminal	22
Schéma de connexion de périphérique externe	23
Installer et connecter le TV	23
Instructions d'installation du meuble TV	24
OSD	24
Première installation	24
Home	25
Entrée	25
Configuration initiale	25
Système	28
Media	30
Aide	31
Caractéristiques	32
Télécommande	33

Utilisez ce manuel d'utilisation à titre de référence uniquement.

INFORMATION DE SÉCURITÉ

PRÉCAUTION

RISQUE DE CHOC ELECTRIQUE
NE PAS OUVRIR

Des hautes tensions sont utilisées dans le fonctionnement de ce produit. Pour réduire le risque d'électrocution, ne retirez pas le couvercle du produit, confiez la réparation à un personnel qualifié.

Si le téléviseur subit des modifications ou des ajustements majeurs, vous pourriez être blessé par un choc électrique, veuillez ne pas essayer d'ouvrir le téléviseur pour l'entretien, veuillez contacter le centre de service client pour examen.



Le point d'exclamation à l'intérieur d'un triangle équilatéral est destiné à alerter l'utilisateur de la présence d'instructions importantes dans la documentation accompagnant l'appareil.



Avertissement

Le symbole représentant un éclair avec une pointe de flèche dans un triangle équilatéral est destiné à alerter l'utilisateur de la présence d'une tension dangereuse non isolée dans l'enceinte du produit qui peut être d'une amplitude suffisante pour constituer un risque de choc électrique pour les personnes.

INFORMATIONS DE SÉCURITÉ IMPORTANTES

- 1) Lisez ces instructions.
 - 2) Conservez ces instructions.
 - 3) Faites attention à tous les avertissements.
 - 4) Suivez toutes les instructions.
 - 5) N'utilisez pas cet appareil près de l'eau.
 - 6) Nettoyez uniquement avec un chiffon sec.
 - 7) Ne bloquez aucune ouverture de ventilation. Installer selon les instructions du fabricant.
 - 8) Ne pas installer à proximité de sources de chaleur telles que des radiateurs, des registres de chaleur, des poêles ou d'autres appareils
(y compris les amplificateurs) produisant de la chaleur.
 - 9) N'annulez pas l'objectif de sécurité de la fiche polarisée ou de mise à la terre. Une fiche polarisée a deux lames dont l'une est plus large que l'autre. Une fiche de type mise à la terre a deux lames et une troisième broche de mise à la terre. La lame large ou la troisième broche est fournie pour votre sécurité. Si la fiche fournie ne correspond pas à votre prise, consultez un électricien pour remplacer la prise obsolète.
 - 10) Protégez le cordon d'alimentation contre les piétinements ou les pincements, en particulier au niveau des prises et du point de sortie de l'appareil.
 - 11) Utilisez uniquement les accessoires spécifiés par le fabricant.
 - 12) Fixez le téléviseur uniquement avec le chariot, le support, le trépied, le support ou la table spécifiés par le fabricant ou vendus avec l'appareil. Lorsque vous utilisez un chariot, soyez prudent lorsque vous déplacez l'appareil car il peut basculer.
 - 13) Débranchez cet appareil pendant les orages ou lorsqu'il n'est pas utilisé pendant de longues périodes.
- Précaution :**
- 14) Pour réduire le risque d'incendie ou d'électrocution, n'exposez pas le téléviseur à la pluie ou à l'humidité.
 - 15) La fiche secteur est utilisée comme dispositif de déconnexion, le dispositif de déconnexion doit rester facilement utilisable.
 - 16) La prise de courant sera installée à proximité de l'équipement et sera facilement accessible.
 - 17) Ce produit ne doit jamais être placé dans une installation encastrée, telle qu'une bibliothèque ou une étagère, à moins qu'une ventilation adéquate soit fournie ou que les instructions du fabricant aient été suivies.
 - 18) L'appareil ne doit pas être exposé aux gouttes ou aux éclaboussures et aucun objet rempli de liquide, tel qu'un vase, ne doit être placé sur l'appareil.
 - 19) Ne placez pas de sources de danger sur le téléviseur (par exemple, des objets remplis de liquide, des bougies allumées).
 - 20) Montage au mur ou au plafond : L'appareil doit être monté au mur ou au plafond uniquement selon les recommandations du fabricant.
 - 21) Ne placez jamais le téléviseur, la télécommande ou les piles à proximité de flammes nues ou d'autres sources de chaleur, y compris la lumière directe du soleil.
 - 22) La borne USB doit être chargée à 0,5 A en fonctionnement normal.
- Ces instructions d'entretien sont destinées à être utilisées uniquement par du personnel d'entretien qualifié. Pour réduire le risque de choc électrique, n'effectuez aucun service autre que celui contenu dans les instructions d'utilisation, sauf si vous êtes qualifié pour le faire.
- 23) La batterie ne doit pas être exposée à une chaleur excessive telle que la lumière du soleil, le feu ou autre.
 - 24)  Cet équipement est un appareil électrique de classe II ou à double isolation. Il a été conçu de telle manière qu'il ne nécessite pas de connexion de sécurité à la terre électrique.
 - 25) La température ambiante maximale d'utilisation est de 45 degrés.
L'altitude maximale d'utilisation est de 2000 mètres.

TOUCHES DU TÉLÉVISEUR ET INTERFACE TERMINAL

Boutons du TV

Remarque : ce qui suit n'est qu'un schéma fonctionnel, et la position et la disposition réelles des différents modèles peuvent être différentes.

Un bouton:

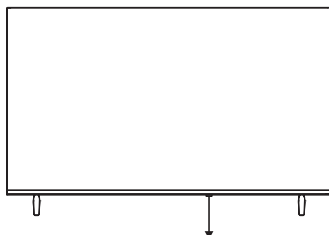

Appuyez sur ce bouton en mode veille pour allumer/éteindre le téléviseur.

Interface terminale

Remarque : Voici les différentes interfaces du terminal, la position et la disposition réelles peuvent être différentes.

	<p>RCA Entrée de signal AV externe et canal sonore droit/gauche pertinent.</p>		<p>Entrée USB Connectez ici un périphérique USB pour lire ses fichiers multimédias ou pour enregistrer des programmes via la fonction PVR.</p>
	<p>Entrée HDMI Entrée de signal numérique du connecteur vidéo HDMI.</p>		<p>Sortie COAXIALE Connectez le récepteur SPDIF. (certains modèles sans cette interface)</p>
	<p>ANT75 Connectez l'entrée antenne/télévision par câble (75VHF/UHF)</p>		<p>RJ45 Connecter à Internet.</p>
	<p>Carte CI Entrée lecteur de carte CI (interface commune) cela nécessite un CAM (module d'accès conditionnel) utilisé pour la télévision payante.</p>		<p>Écouteurs Lorsque des écouteurs sont connectés, les haut-parleurs sont désactivés.</p>



* Ne touchez pas ou ne vous approchez pas des bornes HDMI, USB et évitez que des décharges électrostatiques ne perturbent ces bornes en mode de fonctionnement USB, sinon le téléviseur cessera de fonctionner ou présentera un état anormal.

SCHÉMA DE CONNEXION D'UN DISPOSITIF EXTERNE

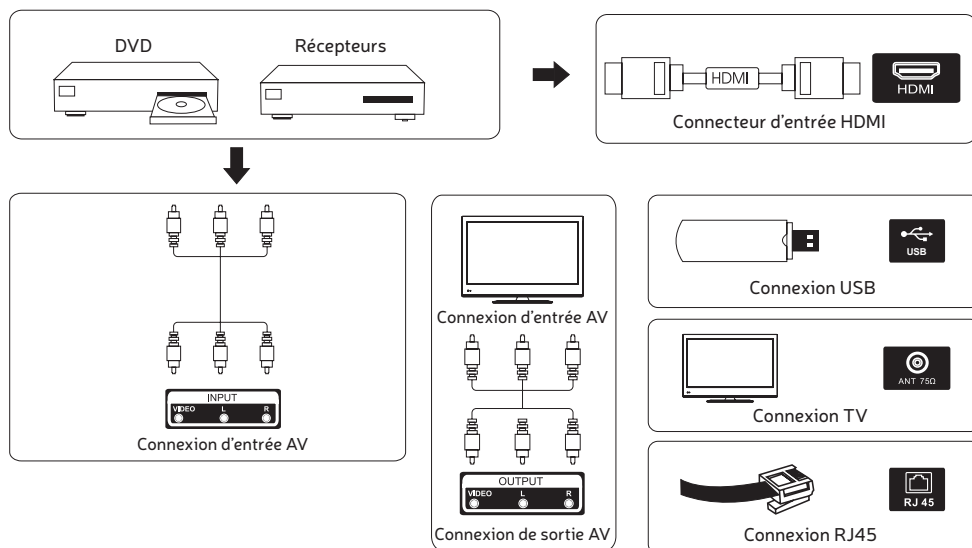

FR

INSTALLER ET CONNECTER LE TÉLÉVISEUR

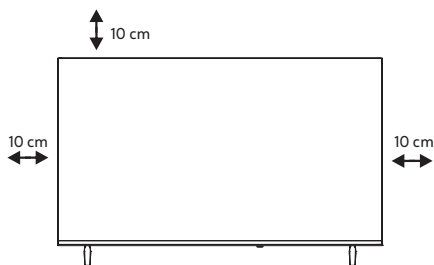

Placez votre téléviseur

Placez votre téléviseur sur un endroit ferme pouvant supporter le poids du téléviseur.

Pour éviter tout danger, ne placez pas le téléviseur à proximité d'eau ou d'une source de chaleur (telle qu'une lampe, une bougie, un appareil de chauffage), ne bloquez pas la ventilation à l'arrière du téléviseur.

Connectez l'antenne et l'alimentation

1. Connectez le câble d'antenne à la prise d'antenne à l'arrière du téléviseur.
2. Branchez le cordon d'alimentation du téléviseur dans une prise de courant.

Allumez votre téléviseur

3. Connectez l'alimentation, passez en mode veille (lumière rouge), appuyez sur le bouton d'alimentation du téléviseur ou de la télécommande pour allumer le téléviseur.

Remarque : Si le modèle dispose d'un emplacement pour carte CI sur le dessus, un bouchon en silicone pour l'emplacement se trouve dans le sac d'accessoires (pour les modèles sans emplacement pour carte CI, il n'y a pas de tel bouchon en silicone), insérez le bouchon en silicone dans l'emplacement lorsque la carte CI n'est pas utilisée.

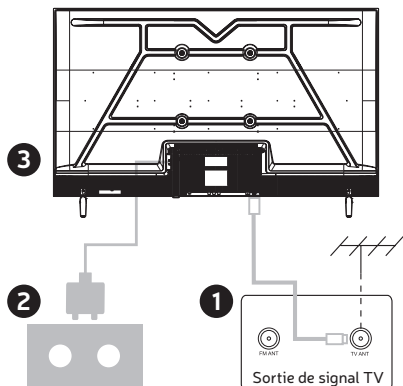

Remarque : les images sont fournies à titre indicatif uniquement.

ISTRUZIONI D'INSTALLATION DU MEUBLE POUR TV

1. Ouvrez le carton et retirez le TV et les accessoires dispersés et la base (certains modèles sans base).
2. Afin d'éviter d'endommager le téléviseur, veuillez le recouvrir d'un matelas moelleux, le poser sur la table, face vers le bas sur le matériau souple et visser le col de la base au téléviseur.
3. Vissez la base au téléviseur.
4. L'installation est terminée.

Suggestion:

Pour rendre plus confortable l'installation de la base et pour éviter tout risque de rayures et de détérioration, nous vous recommandons d'utiliser le tournevis type PH2.

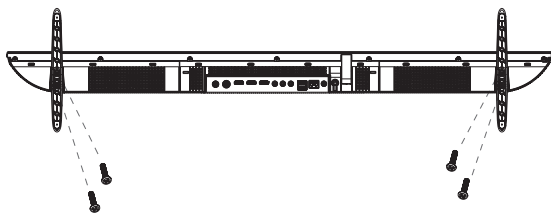

Remarque: Image à des fins de référence seulement.

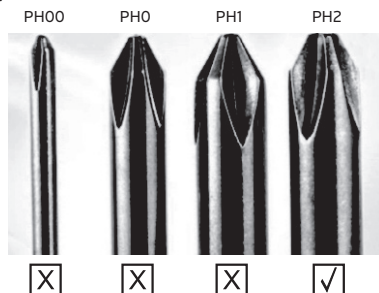

PREMIÈRE INSTALLATION

S'il vous plaît selon le texte Tip to First Time Setup. Appuyez sur le bouton ▲ / ▼ pour sélectionner Langue.





Assurez-vous que l'appareil est connecté, puis appuyez sur le bouton ▲ / ▼ / ◀ / ▶ pour sélectionner la source d'entrée principale



HOME

Appuyez sur le bouton , vous pouvez accéder à l'écran d'accueil.



- Vous pouvez toujours afficher l'heure actuelle en haut de l'écran d'accueil.
- Si votre téléviseur est connecté à Internet via une connexion sans fil ou un câble Ethernet, l'icône  /  s'affichera dans le coin supérieur de l'écran.
- Gérer les applications
- Sélectionnez l'élément que vous souhaitez déplacer, puis appuyez sur le bouton  pour gérer..

ENTRÉES

Appuyez sur le bouton ▲ / ▼ pour sélectionner le menu Entrées.
Appuyez sur le bouton ▲ / ▼ / ◀ / ▶ pour sélectionner.
Appuyez sur ENTER pour sélectionner l'entrée.

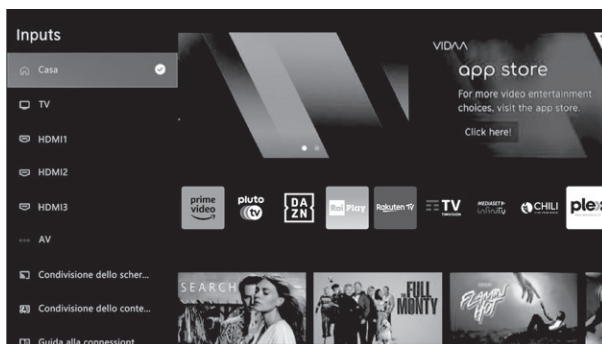

CONFIGURATION INITIALE

Image

Appuyez sur MENU pour entrer dans le menu principal, appuyez sur ▲ / ▼ pour sélectionner le menu image.

1. Appuyez sur le bouton ▲ / ▼ pour sélectionner l'option que vous souhaitez régler dans le menu IMAGE.
2. Appuyez sur le bouton Entrée pour régler.
3. Après avoir terminé votre réglage. Appuyez sur le bouton Entrée pour enregistrer et revenir au menu précédent.

CONFIGURATION INITIALE

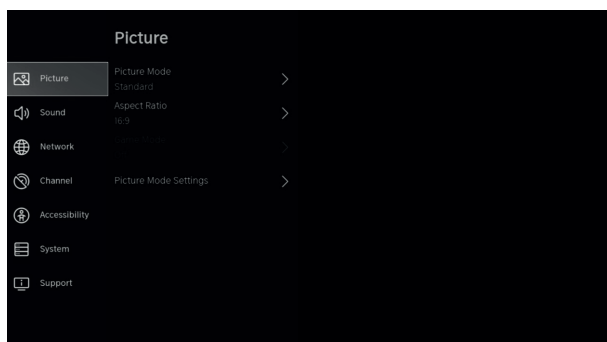

Mode image

Appuyez sur le bouton ▲ / ▼ pour sélectionner Mode Image, puis appuyez sur le bouton ▲ / ▼ & Enter pour sélectionner. (En option : Standard / Cinéma jour / Cinéma nuit / Dynamique / Sports).

Ratio d'aspect

Ajustez le format d'image pour étirer ou zoomer sur votre image.

Appuyez sur le bouton ▲ / ▼ pour sélectionner Format d'image.

Appuyez sur le bouton ◀ / ▶ pour sélectionner Automatique / 16:9 / 4:3 / Panoramique / Zoom vidéo / Direct.

Mode de jeu

Appuyez sur le bouton ▲ / ▼ pour sélectionner et appuyez sur ◀ / ▶ pour sélectionner Marche/Arrêt.

Paramètres du mode image

Appuyez sur le bouton ▲ / ▼ pour sélectionner et appuyez sur ▶ & ENTER pour entrer.

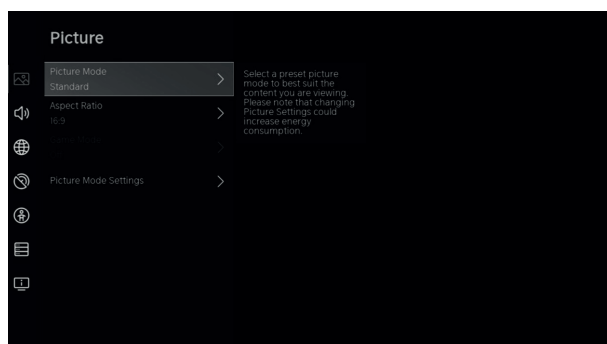

Son

Appuyez sur le bouton MENU pour afficher le menu principal. Appuyez sur ▲ / ▼ pour sélectionner SON dans le menu principal.

CONFIGURATION INITIALE

1. Appuyez sur ▲ / ▼ pour sélectionner l'option que vous souhaitez régler dans le menu SON.
2. Appuyez sur le bouton Entrée pour régler.
3. Après avoir terminé votre réglage, appuyez sur le bouton Entrée pour enregistrer et revenir au menu précédent.

Haut-parleurs

Appuyez sur ▲ / ▼ pour sélectionner les haut-parleurs. Appuyez sur ENTER/▶ pour accéder au sous-menu

Sortie audio

Appuyez sur ▲ / ▼ pour sélectionner Haut-parleurs et entrer, puis appuyez sur le bouton ▲ / ▼ pour sélectionner ARC / Haut-parleur TV / SPDIF uniquement

Réseau

Appuyez sur le bouton MENU pour afficher le menu principal. Appuyez sur ▲ / ▼ pour sélectionner RÉSEAU dans le menu principal.

Appuyez sur ▲ / ▼ pour sélectionner : Configuration réseau / Connexion Internet / Bluetooth / Wake on Wireless Network / Wake on LAN.

Chaîne

Appuyez sur le bouton MENU pour afficher le menu principal. Appuyez sur ◀ / ▶ pour sélectionner Chaîne.

1. Appuyez sur ▲ / ▼ pour sélectionner l'option que vous souhaitez régler dans le menu Canal
2. Appuyez sur le bouton Entrée pour régler.
3. Après avoir terminé votre réglage, appuyez sur le bouton Entrée pour enregistrer et revenir au menu précédent.

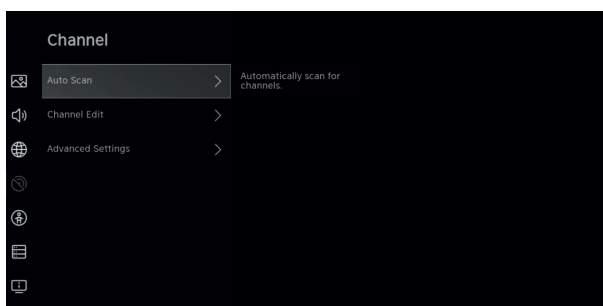
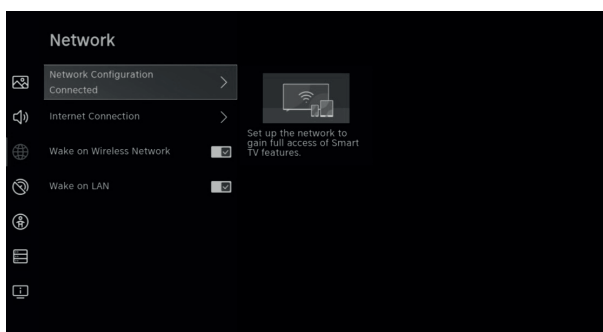
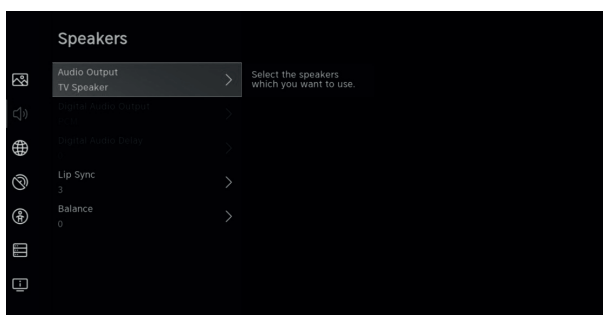
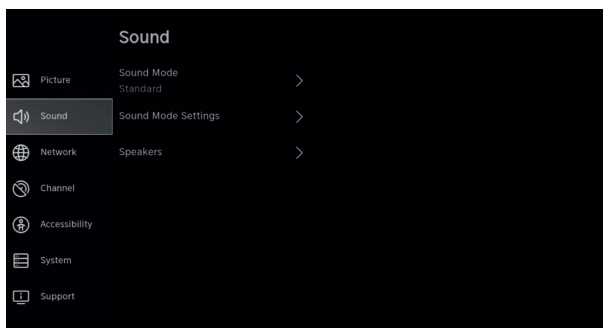

CONFIGURATION INITIALE

Accessibilité

Appuyez sur le bouton MENU pour afficher le menu principal. Appuyez sur le bouton ◀/▶ pour sélectionner Accessibilité dans le menu principal.

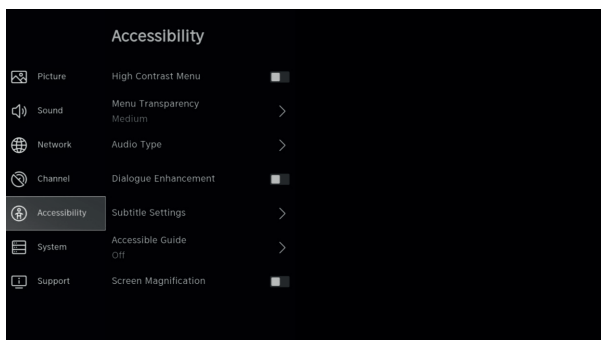

SYSTÈME

Système

Appuyez sur le bouton MENU pour afficher le menu principal. Appuyez sur ◀/▶ button to select Système in the main menu

1. Appuyez sur ▲ / ▼ pour sélectionner l'option que vous souhaitez régler dans le menu Système.
2. Appuyez sur le bouton Entrée pour régler.
3. Après avoir terminé votre réglage, appuyez sur le bouton Entrée pour enregistrer et revenir au menu précédent.

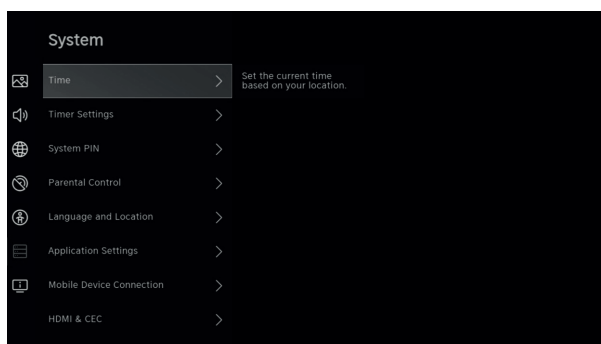

Paramètres de l'application

Appuyez sur ▲ / ▼ pour sélectionner Paramètres de l'application.

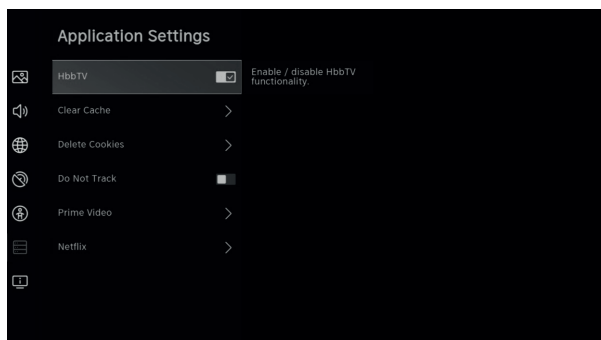

SYSTÈME

Fonction HDMI/CEC

Appuyez sur ◀/▶ pour sélectionner la fonction CEC, puis appuyez sur le bouton Entrée pour accéder au sous-menu à sélectionner.

Appuyez sur ▲ / ▼ pour sélectionner CEC Control / Device Auto Power On / Device Auto Power Off / TV Auto Power On / CEC Device Lists.

Remarque : Toutes les options sont disponibles uniquement lorsque le contrôle CEC sélectionne Activé.

Réglages avancés

Appuyez sur ◀/▶ pour sélectionner Paramètres avancés, puis appuyez sur le bouton ENTER / ▶ pour entrer.

Support

Appuyez sur ◀/▶ pour sélectionner Support, puis appuyez sur le bouton ENTER / ▶ pour entrer.

Restaurer les paramètres d'usine

Appuyez sur ◀/▶ pour sélectionner Restaurer les paramètres d'usine, puis appuyez sur le bouton ENTER / ▶ pour entrer.

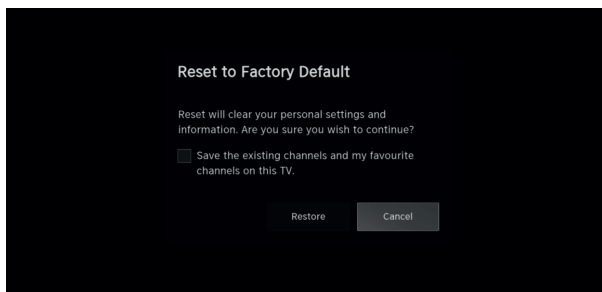
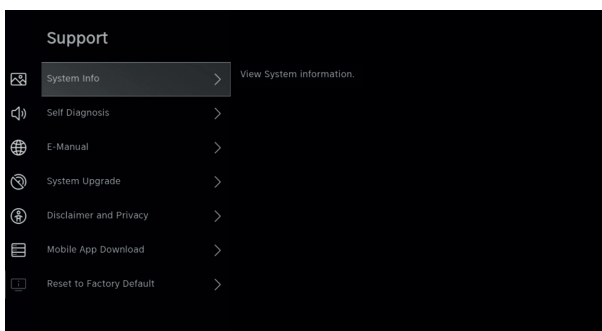
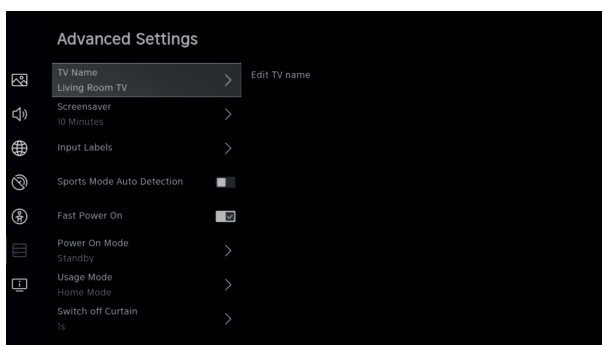
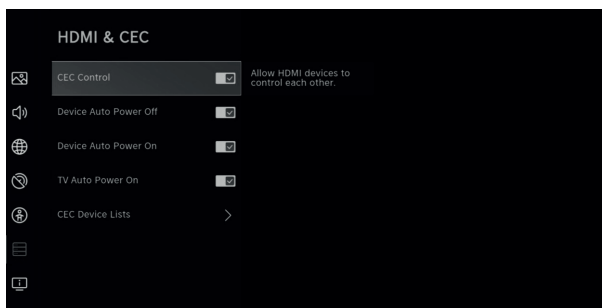

MEDIA

Media

Appuyez sur ▲/▼/◀/▶ pour sélectionner Média sur la page d'accueil ou appuyez sur le bouton MÉDIA de la télécommande, puis appuyez sur le bouton OK pour accéder au Centre multimédia.

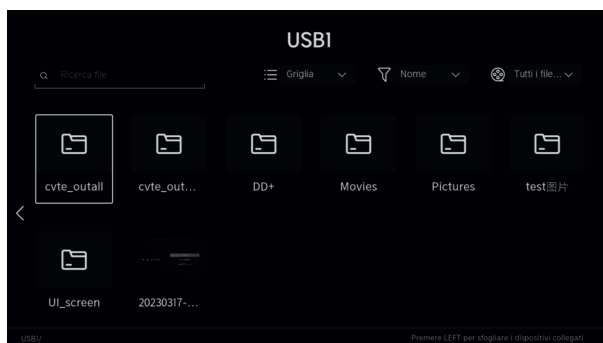

Vidéo

Appuyez sur ▲/▼ pour sélectionner Vidéo ou Tout, et appuyez sur le bouton ▲/▼/◀/▶ pour sélectionner Films. Appuyez sur le bouton Menu pour afficher les options de réglage sur le côté gauche.

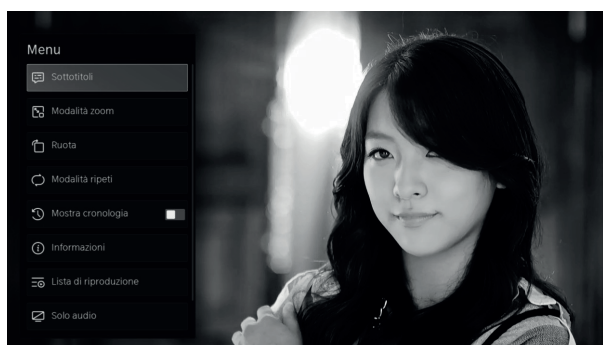

Audio

Appuyez sur ▲/▼ pour sélectionner Audio ou Tout, et appuyez sur le bouton ▲/▼/◀/▶ pour sélectionner Audio.

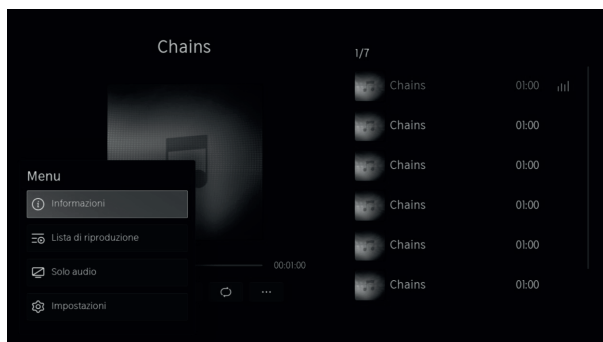

Image

Appuyez sur ▲/▼ pour sélectionner Image ou Tout, et appuyez sur le bouton ▲/▼/◀/▶ pour sélectionner Image.

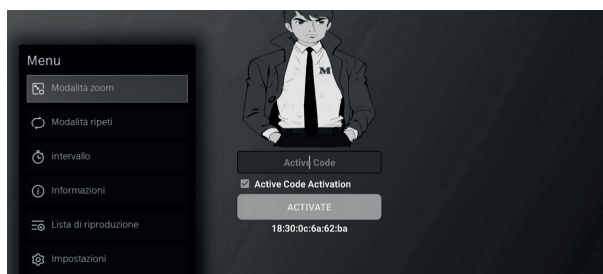

AIDE

FR

PROBLÈME	SOLUTION
Sans alimentation	<ul style="list-style-type: none"> • Vérifiez si le cordon d'alimentation du téléviseur est branché ou non. S'il n'y a toujours pas de courant, débranchez la fiche et rebranchez-la dans la prise après 60 secondes. Rallumez le téléviseur.
Le signal n'est pas reçu correctement	<ul style="list-style-type: none"> • Des images doubles ou fantômes peuvent apparaître sur votre téléviseur s'il y a de grands bâtiments ou des montagnes près de vous. Vous pouvez régler l'image par réglage manuel : reportez-vous aux instructions de réglage du vernier ou réglez la direction de l'antenne externe. • Si vous utilisez une antenne intérieure, dans certaines circonstances, la réception du signal peut être plus difficile. Réglez la direction de l'antenne pour une réception optimale. Si cela n'améliore pas la réception, vous devrez peut-être passer à une antenne extérieure.
Sans photo	<ul style="list-style-type: none"> • Vérifiez si l'antenne à l'arrière du téléviseur est correctement connectée. • Vérifiez les autres chaînes pour voir si le problème persiste.
La vidéo apparaît sans audio	<ul style="list-style-type: none"> • Essayez d'augmenter le volume. • Vérifiez si le son du téléviseur est coupé ou non.
L'audio est présent, mais la vidéo est manquante ou délavée	<ul style="list-style-type: none"> • Essayez de régler le contraste et la luminosité.
Le bruit statique affecte la qualité vidéo et audio	<ul style="list-style-type: none"> • Vérifiez si l'antenne à l'arrière du téléviseur est correctement connectée.
Lignes brisées à l'écran	<ul style="list-style-type: none"> • Appareils électriques tels que sèche-cheveux ou aspirateurs, etc. peut interférer avec votre téléviseur. Éteignez ces appareils.
La télécommande ne fonctionne pas	<ul style="list-style-type: none"> • Assurez-vous de retirer le sac en plastique fourni avec la télécommande. Essayez d'utiliser la télécommande plus près du téléviseur. Vérifiez si le placement des piles est correct ou essayez d'utiliser de nouvelles piles avec la télécommande. • Le téléviseur passera en mode veille s'il n'y a pas de réponse après quelques minutes.
Pas de vidéo (mode PC)	<ul style="list-style-type: none"> • Vérifiez si le câble est correctement connecté au port HDMI ou si le câble est plié à certains endroits.
L'écran est trop clair ou trop sombre (mode PC)	<ul style="list-style-type: none"> • Réglez la luminosité ou le contraste dans le menu principal.
Pas de réponse du PC	<ul style="list-style-type: none"> • Vérifiez si la résolution d'écran du PC est réglée sur une résolution prise en charge par le téléviseur.
Lignes qui apparaissent lorsqu'un appareil est connecté au port RCA	<ul style="list-style-type: none"> • Assurez-vous d'utiliser un câble de bonne qualité.
Les problèmes ne sont pas résolus	<ul style="list-style-type: none"> • Débranchez le cordon d'alimentation et attendez 30 secondes, puis rebranchez-le à la prise. Si les problèmes persistent, n'essayez pas de réparer le téléviseur vous-même. Contactez le centre de service.

Ne laissez pas votre téléviseur afficher une image statique, qu'elle provienne d'une vidéo en pause, d'un écran de menu, etc. pendant une longue période, car cela pourrait endommager l'écran et provoquer une rémanence de l'image.

SPÉCIFICATIONS

Taille de l'écran	Consommation	Accessoires principaux
24"	36W	Manuel d'utilisation x1 Télécommande x1 Câble d'alimentation x1 Piles AAA x2 (non incluses)
32"	60W	
43"	90W	
50"	100W	

VIE UTILE : 60,000 Hrs



Fabriqué sous licence de Dolby Laboratories.
Dolby, Dolby Audio et le symbole double-D sont des marques déposées de Dolby Laboratories Licensing Corporation.



Les termes HDMI et HDMI High Definition Multimedia Interface, et le logo HDMI sont des marques ou des marques déposées de HDMI Licensing LLC aux États-Unis et dans d'autres pays.

AVERTISSEMENT

Ne placez jamais un téléviseur dans un endroit instable. Un téléviseur peut tomber et causer des blessures graves ou la mort. De nombreuses blessures, en particulier chez les enfants, peuvent être évitées en prenant des précautions simples telles que :

1. Utilisez des meubles ou des supports recommandés par le fabricant du téléviseur.
2. N'utilisez que des meubles pouvant supporter le téléviseur en toute sécurité.
3. Assurez-vous que le téléviseur ne dépasse pas du bord du meuble de support.
4. Ne placez pas le téléviseur sur des meubles hauts (par exemple, des armoires ou des bibliothèques) sans ancrer à la fois le meuble et le téléviseur sur un support approprié.
5. Ne placez pas le téléviseur sur un tissu ou d'autres matériaux pouvant se trouver entre le téléviseur et les meubles de support,
6. Sensibilisez les enfants aux dangers de grimper sur les meubles pour atteindre le téléviseur ou ses commandes.

Si votre téléviseur actuel est déplacé, les mêmes considérations ci-dessus doivent s'appliquer.

Vis murale : 22-24 pouces M4, 28-70 pouces M6, 75 pouces M8.

Remarque : Ne pas accrocher en biais pour éviter les risques de chute.

TÉLÉCOMMANDE

 : Allumez ou mettez le téléviseur en veille.

INPUT : Afficher/Sélectionner les options de source de signal

0-9 : Les chiffres « 0-9 » sont utilisés pour saisir directement le numéro de chaîne.

GUIDE : Afficher le guide électronique des programmes.

CH.LIST : Accédez à la liste des chaînes.

BOUTONS DE COULEUR : utilisez des fonctions supplémentaires dans le menu OSD.

 : Affiche le menu principal à l'écran.

 : Lecture/Pause des fichiers multimédias.

Boutons de navigation : Curseur HAUT/GAUCHE/DROITE/BAS.

OK : Confirmez, sélectionnez ou entrez.

 : Appuyez pour revenir dans les menus ou revenir à la chaîne précédente.

EXIT : Quitter le menu ou la fonction actuelle.

VOL+/- : Appuyez pour augmenter ou diminuer le volume.

CH+/- : Appuyez pour monter ou descendre la chaîne.

 : Afficher l'écran d'accueil.

 : Coupez ou rétablissez le son sur votre téléviseur.

TEXT : Appuyez pour afficher le télétexte lors de la lecture du programme.

SUBTITLE : Afficher ou masquer les sous-titres.

INFO : Affiche les informations sur la chaîne actuelle, l'heure actuelle et le nom de la chaîne.

FREE : Connectez-vous à FREE.

 : Bouton personnalisé pour lancer rapidement des entrées ou des applications.

DEZEER : Connectez-vous à Deezer.

NETFLIX : se connecte à NETFLIX pour regarder des émissions de télévision et des films en ligne (connexion Internet requise).

Prime Video : connectez-vous à Prime Video (connexion Internet requise).

YouTube : connectez-vous à YouTube (connexion Internet requise).

PLEX : Connectez-vous à PLEX.

BROWSER : ouvrez le navigateur.

Disney+ : Connectez-vous à Disney+ (connexion Internet requise).

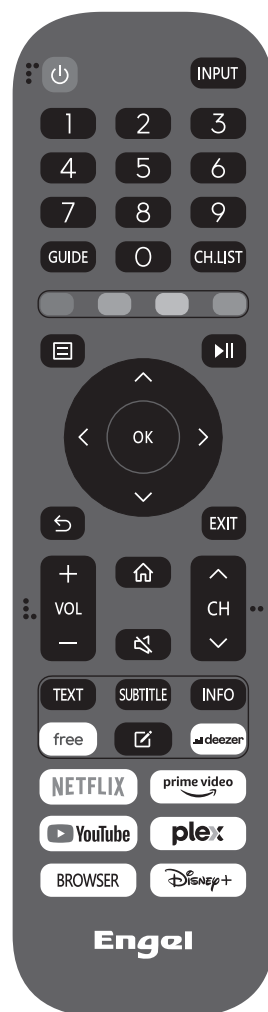

FR

Remarque : Toutes les images de ce manuel sont des exemples, à titre de référence uniquement, le produit réel peut différer des images.

Politique concernant les pixels morts

En raison de la complexité de la technologie utilisée pour la fabrication des écrans LCD, TFT et LED, il est possible que certains pixels de l'écran soient défectueux. Il est certes souhaitable que la totalité des pixels fonctionnent correctement, mais cela n'est pas toujours possible du point de vue de la production. C'est pour cette raison qu'Itecnia, S.L. certifie que ses téléviseurs LED répondent aux critères de défauts acceptables décrits dans le présent document et que ses écrans LED sont de classe A.

Pixels morts	19"-20"-22"-24"	29"-32"	39"-40"-43"	46"-50"
Pixel brillant (max.)	4	4	4	4
Pixel noir (max.)	8	9	14	16
Somme maximale de pixels défectueux autorisée	5	7	12	12
Deux pixels adjacents (max.)	1	1	1	1

Si la présence de pixels noirs ou brillants est constatée sur une TV LED, Itecnia, S.L. considérera le produit comme défectueux uniquement si la limite établie ici est dépassée. Itecnia, S.L. organisera alors le remplacement de l'écran, ou sa prise en charge par la garantie, pour cause de non-conformité. En règle générale, sauf exception, Itecnia, S.L. considère qu'une TV LED est défectueuse lorsqu'il y a en permanence un grand nombre de pixels brillants et noirs. Un écran LCD/LED dispose de plus d'un million de pixels. La présence d'un seul pixel mort ne peut donc être considérée ni comme un manque de conformité, ni comme un défaut puisque cela n'affecte pas le bon fonctionnement du produit.

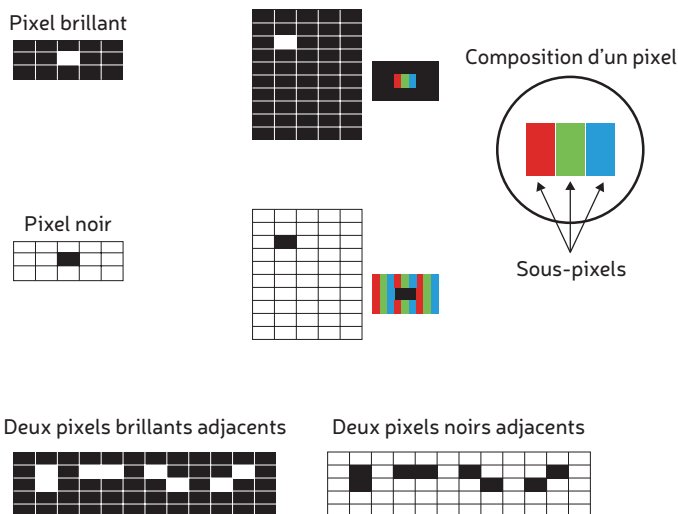

Par conséquent, si un écran LED répond aux critères indiqués ci-dessus, il ne sera pas possible de le changer ou de le réparer, car il n'est pas considéré comme un défaut de conformité du produit et ne peut être classé comme défaut ou panne.

smartTV 32"

Televisore QLED



Engel

ITALIANO

CONTENUTO

Informazioni sulla sicurezza	36
Informazioni Importanti Sulla Sicurezza	37
Pulsanti TV e interfaccia terminale	38
Schema di connessione del dispositivo esterno	39
Installa e collega la TV	39
Istruzioni per l'installazione del supporto TV	40
OSD	40
Prima installazione	40
Home	41
Ingresso	41
Configurazione iniziale	41
Sistema	44
Media	46
Aiuto	47
Specifiche	48
Telecomando	49

Utilizzare questo manuale dell'utente solo come riferimento.

INFORMAZIONI SULLA SICUREZZA

ATTENZIONE

RISCHIO DI SCOSSA ELETTRICA
NON APRIRE

Durante il funzionamento di questo prodotto vengono utilizzate tensioni elevate. Per ridurre il rischio di scosse elettriche, non rimuovere il coperchio del prodotto, rivolgersi a personale di assistenza qualificato.

Se la TV subisce modifiche o regolazioni importanti, potresti essere ferito da scosse elettriche, non provare ad aprire la TV per la manutenzione, contatta il centro di assistenza clienti per la revisione.



Il punto esclamativo all'interno di un triangolo equilatero ha lo scopo di avvisare l'utente della presenza di importanti istruzioni nella documentazione che accompagna l'apparecchio.



Avvertimento

Il simbolo del fulmine con la punta della freccia all'interno di un triangolo equilatero ha lo scopo di avvisare l'utente della presenza di tensione pericolosa non isolata all'interno dell'involucro del prodotto che può essere di intensità sufficiente a costituire un rischio di scossa elettrica per le persone.

INFORMAZIONI IMPORTANTI SULLA SICUREZZA

- 1) Leggere queste istruzioni.
 - 2) Salva queste istruzioni.
 - 3) Prestare attenzione a tutti gli avvisi.
 - 4) Seguire tutte le istruzioni.
 - 5) Non utilizzare questo apparecchio vicino all'acqua.
 - 6) Pulire solo con un panno asciutto.
 - 7) Non ostruire le aperture di ventilazione. Installare secondo le istruzioni del produttore.
 - 8) Non installare vicino a fonti di calore come radiatori, termoregolatori, stufe o altri elettrodomestici (compresi gli amplificatori) che producono calore.
 - 9) Non annullare lo scopo di sicurezza della spina polarizzata o con messa a terra. Una spina polarizzata ha due lamelle, una più larga dell'altra. Una spina con messa a terra ha due lame e un terzo polo di messa a terra. La lama larga o terzo polo è fornita per la tua sicurezza. Se la spina fornita non è adatta alla presa, consultare un elettricista per sostituire la presa obsoleta.
 - 10) Proteggere il cavo di alimentazione da calpestio o pizzicamento in particolare in corrispondenza delle spine e nel punto in cui escono dall'apparecchio.
 - 11) Utilizzare solo gli accessori specificati dal produttore.
 - 12) Fissare il televisore solo con il carrello, supporto, treppiede, staffa o tavolo specificato dal produttore o venduto con l'apparecchio. Quando si utilizza un carrello, fare attenzione quando si sposta il dispositivo in quanto potrebbe ribaltarsi.
 - 13) Scollegare questo apparecchio durante i temporali o quando non viene utilizzato per lunghi periodi di tempo.
- Attenzione:**
- 14) Per ridurre il rischio di incendi o scosse elettriche, non esporre il televisore a pioggia o umidità.
 - 15) La spina di rete viene utilizzata come dispositivo di disconnessione, il dispositivo di disconnessione deve rimanere facilmente azionabile.
 - 16) La presa di corrente sarà installata vicino all'apparecchiatura e sarà facilmente accessibile.
 - 17) Questo prodotto non deve mai essere collocato in un'installazione incassata, come una libreria o uno scaffale, a meno che non sia fornita un'adeguata ventilazione o siano state seguite le istruzioni del produttore.
 - 18) L'apparecchio non deve essere esposto a gocciolamenti o spruzzi e nessun oggetto pieno di liquidi, come vasi, deve essere posto sull'apparecchio.
 - 19) Non appoggiare sul televisore fonti di pericolo (ad esempio oggetti pieni di liquido, candele accese).
 - 20) Montaggio a parete oa soffitto: l'apparecchio deve essere montato a parete oa soffitto solo come raccomandato dal produttore.
 - 21) Non posizionare mai il televisore, il telecomando o le batterie vicino a fiamme libere o altre fonti di calore, inclusa la luce solare diretta.
 - 22) Il terminale USB deve essere caricato con 0,5 A durante il normale funzionamento.
- Queste istruzioni per la manutenzione sono destinate esclusivamente a personale di assistenza qualificato. Per ridurre il rischio di scosse elettriche, non eseguire servizi diversi da quelli contenuti nelle istruzioni per l'uso a meno che non si sia qualificati per farlo.
- 23) La batteria non deve essere esposta a calore eccessivo come luce solare, fuoco o simili.
 - 24)  Questa apparecchiatura è un apparecchio elettrico di Classe II o a doppio isolamento. È stato progettato in modo tale da non richiedere un collegamento di sicurezza alla terra elettrica.
 - 25) La temperatura ambiente massima per l'utilizzo è di 45 gradi.
La quota massima di utilizzo è di 2000 metri.

PULSANTI TV E INTERFACCIA RICEVITORE

Pulsanti TV

Nota: quanto segue è solo uno schema funzionale e la posizione e la disposizione effettive dei diversi modelli potrebbero essere diverse.

Un tasto:

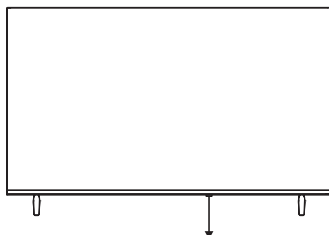

Premere questo pulsante in modalità standby per accendere/spengere il televisore.

Interfaccia terminale

Nota: le seguenti sono le varie interfacce del terminale, la posizione e il layout effettivi potrebbero essere diversi.

	<p>RCA Ingresso e canale del segnale AV esterno relativo suono destro/sinistro.</p>		<p>Ingresso USB Collega qui un dispositivo USB per riprodurre i suoi file multimediali o per registrare programmi tramite la funzione PVR.</p>
	<p>Ingresso HDMI Ingresso del segnale digitale dal connettore video HDMI.</p>		<p>Uscita COASSIALE Collegare il ricevitore SPDIF. (alcuni modelli senza questa interfaccia)</p>
	<p>AN75 Collegare l'ingresso antenna/tv via cavo (75VHF/UHF)</p>		<p>RJ45 Connetti Internet.</p>
	<p>Carte CI Ingresso per lettore di carte CI (interfaccia comune) richiede CAM (modulo di accesso condizionato) utilizzato per la pay TV.</p>		<p>Cuffie Quando le cuffie sono collegate, gli altoparlanti sono disabilitati.</p>



* Non toccare o avvicinarsi ai terminali HDMI e USB ed evitare che le scariche elettrostatiche disturbino questi terminali durante la modalità di funzionamento USB, altrimenti il televisore smetterà di funzionare o avrà uno stato anomalo.

SCHEMA DI COLLEGAMENTO DISPOSITIVI ESTERNI

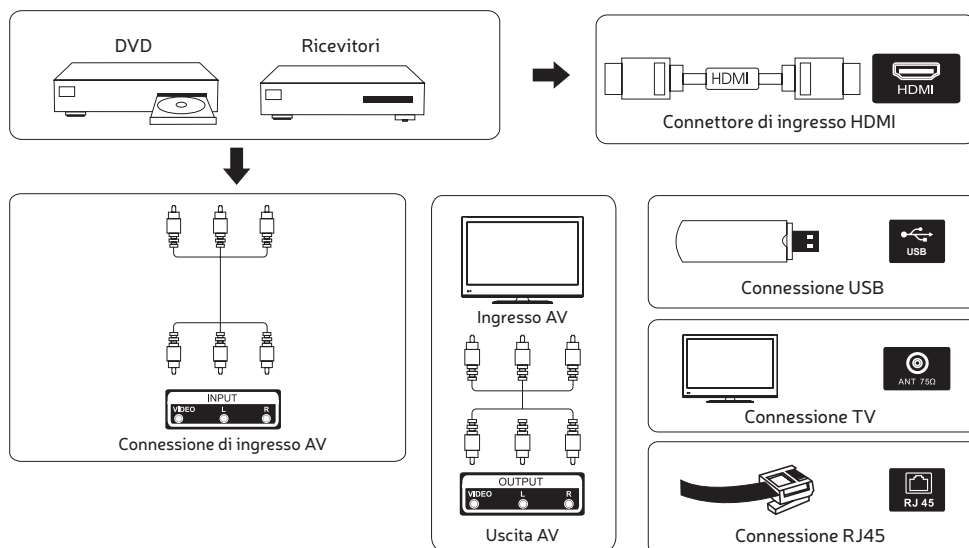

INSTALLARE E COLLEGARE LA TV

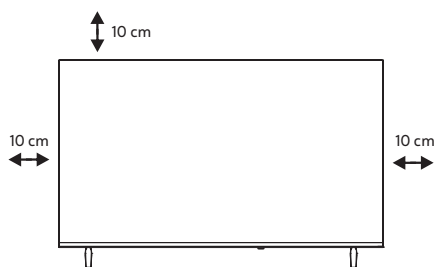

Posizionare la TV

Posizionare la TV su un luogo stabile in grado di sostenerne il peso. Per evitare pericoli, non posizionare il televisore vicino ad acqua o fonti di calore (come lampade, candele, apparecchi riscaldanti), non bloccare la ventilazione sul retro del televisore.

Collegare l'antenna e l'alimentazione

1. Collegare il cavo dell'antenna alla presa dell'antenna sul retro del televisore.
2. Inserire il cavo di alimentazione del televisore in una presa di corrente.

Accendi la TV

3. Collegare l'alimentazione, entrare in modalità standby (luce rossa), premere il pulsante di accensione sul televisore o sul telecomando per accendere il televisore.

Nota: se il modello dispone di uno slot per scheda CI nella parte superiore, è possibile trovare un tappo in silicone per lo slot nella borsa degli accessori (per i modelli senza slot per scheda CI, non è presente tale tappo in silicone), inserire il tappo in silicone nello slot quando la scheda CI non è in uso.

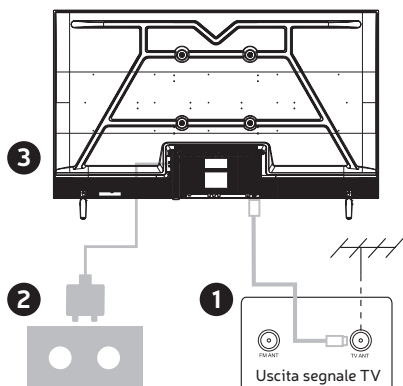

Nota: le immagini sono solo di riferimento.

ISTRUZIONI PER L'INSTALLAZIONE DEL SUPPORTO TV

1. Aprire la scatola e rimuovere la TV e gli accessori sparsi e la base (alcuni modelli senza base).
2. Per evitare di danneggiare il televisore, coprirlo con un materasso morbido, posizionarlo sul tavolo, a faccia in giù sul materiale morbido e avvitare il collo della base al televisore.
3. Avvitare la base al televisore.
4. L'installazione è completa.

Suggerimento:

Per rendere più comoda l'installazione della base e per evitare qualsiasi rischio di graffi e danni, si consiglia di utilizzare il cacciavite tipo PH2.

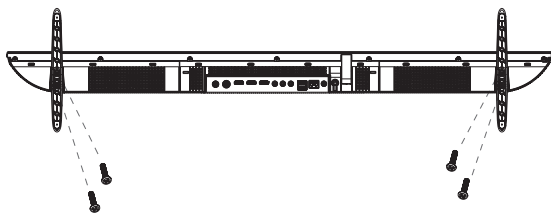

Nota:
Immagine solo a scopo di riferimento.

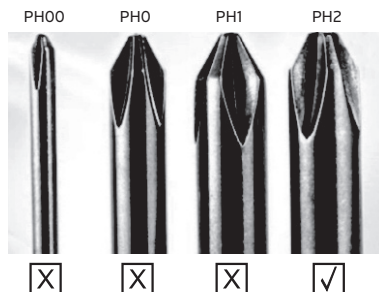

PRIMA INSTALLAZIONE

Si prega di seguire il suggerimento di testo per la prima configurazione. Premere il pulsante ▲ / ▼ per selezionare Lingua.





Assicurarsi che il dispositivo sia connesso, quindi premere il pulsante ▲ / ▼ / ◀ / ▶ per selezionare la sorgente di ingresso principale.









HOME

Premere il pulsante , è possibile accedere alla schermata HOME



- È sempre possibile visualizzare l'ora corrente nella parte superiore della schermata Home.
- Se il televisore è connesso a Internet tramite una connessione wireless o un cavo Ethernet, l'icona  /  verrà visualizzato nell'angolo superiore dello schermo.
- Gestisci le app
- Selezionare l'elemento che si desidera spostare, quindi premere il tasto  per gestire.



INGRESSI

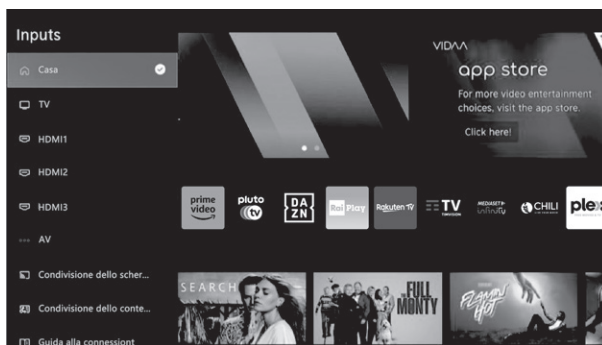

Premere il pulsante  /  per selezionare il menu Ingressi.
Premere il pulsante  /  /  /  pulsante per selezionare.
Premere ENTER per selezionare l'ingresso.



CONFIGURAZIONE INIZIALE

Immagine

Premere MENU per accedere al menu principale, premere  /  per selezionare il menu immagine.

1. Premere il pulsante  /  per selezionare l'opzione che si desidera regolare nel menu IMMAGINE.
2. Premere il pulsante Invio per regolare.
3. Dopo aver terminato la regolazione. Premere il pulsante Invio per salvare e tornare al menu precedente.

CONFIGURAZIONE INIZIALE

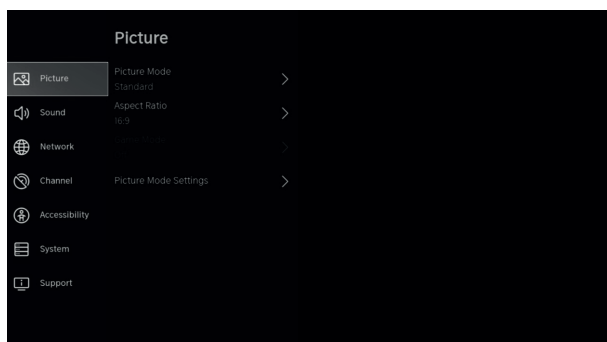

Modalità immagine

Premere il pulsante ▲ / ▼ per selezionare la Modalità immagine, quindi premere il pulsante ▲ / ▼ & Enter per selezionare. (Opzionale: Standard / Cinema giorno / Cinema notte / Dinamico / Sport).

Proporzioni

Regola le proporzioni per allungare o ingrandire l'immagine.

Premere il pulsante ▲ / ▼ per selezionare Aspect Ratio.

Premere il pulsante ◀ / ▶ per selezionare Automatico / 16:9 / 4:3 / Panoramica / Zoom filmato / Diretto.

Modalità di gioco

Premere ▲ / ▼ per selezionare e premere ◀ / ▶ per selezionare On/Off.

Impostazioni modalità immagine

Premere ▲ / ▼ per selezionare e premere ▶ & ENTER per accedere.

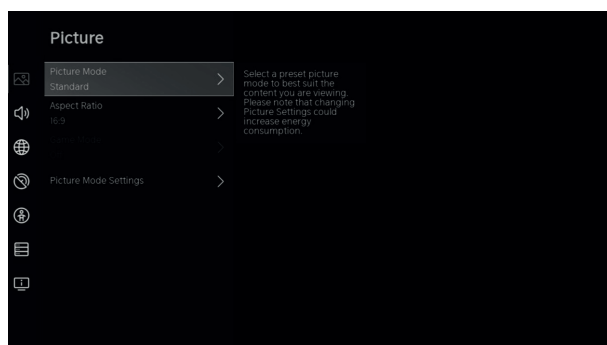

Suono

Premere il pulsante MENU per visualizzare il menu principale.

Premere il pulsante ▲ / ▼ per selezionare SUONO nel menu principale.

CONFIGURAZIONE INIZIALE

1. Premere il pulsante ▲ / ▼ per selezionare l'opzione che si desidera regolare nel menu SUONO.
2. Premere Enter per regolare.
3. Al termine della regolazione, premere il pulsante Invio per salvare e tornare al menu precedente.

Altoparlanti

Premere il pulsante ▲ / ▼ per selezionare Altoparlanti. Premere ENTER/▶ per accedere al sottomenu

Uscita audio

Premere ▲ / ▼ per selezionare Altoparlanti e accedere, quindi premere il pulsante ▲ / ▼ per selezionare ARC / Altoparlante TV / Solo SPDIF

Rete

Premere il pulsante MENU per visualizzare il menu principale. Premere il pulsante ▲ / ▼ per selezionare Rete nel menu principale.

Premere il pulsante ▲ / ▼ per selezionare: Configurazione di rete / Connessione Internet / Bluetooth / Wake on Wireless Network / Wake on LAN.

Canale

Premere il pulsante MENU per visualizzare il menu principale. Premere il pulsante ◀/▶ per selezionare Canale.

1. Premere il pulsante ▲ / ▼ per selezionare l'opzione che si desidera regolare nel menu Canale.
2. Premere Enter per regolare.
3. Al termine della regolazione, premere il pulsante Invio per salvare e tornare al menu precedente.

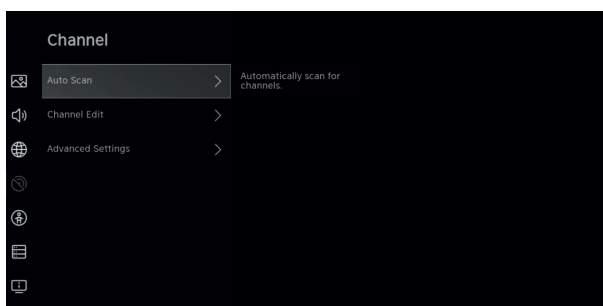
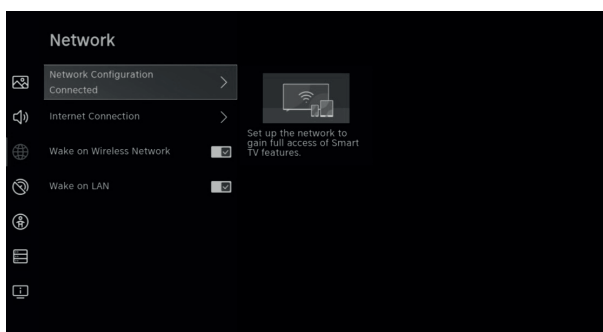
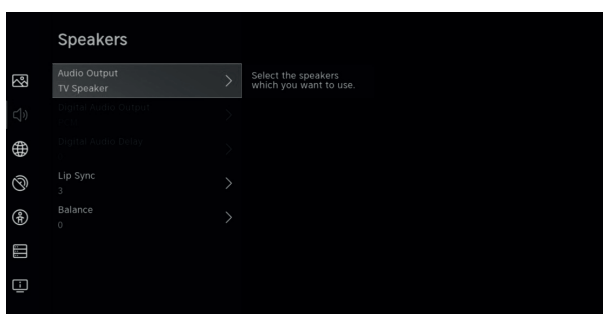
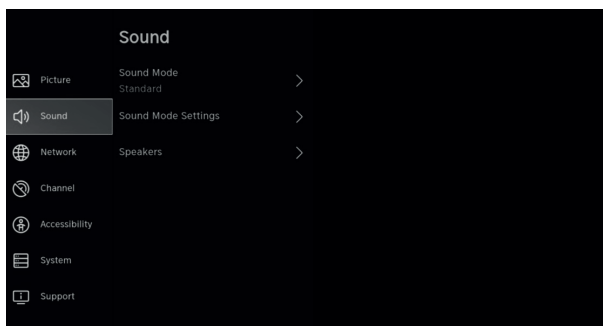

CONFIGURAZIONE INIZIALE

Accessibilità

Premere il pulsante MENU per visualizzare il menu principale. Premere il pulsante ◀/▶ per selezionare Accessibilità nel menu principale.

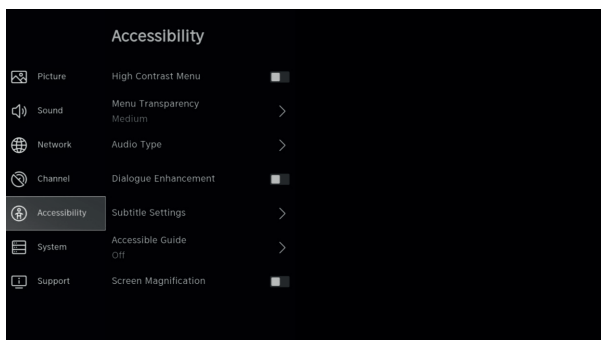

SISTEMA

Sistema

Premere il pulsante MENU per visualizzare il menu principale. Premere il pulsante ◀/▶ per selezionare Sistema nel menu principale

1. Premere il pulsante ▲ / ▼ per selezionare l'opzione che si desidera regolare nel menu Sistema.
2. Premere il pulsante Invio per regolare.
3. Al termine della regolazione, premere il pulsante Invio per salvare e tornare al menu precedente.

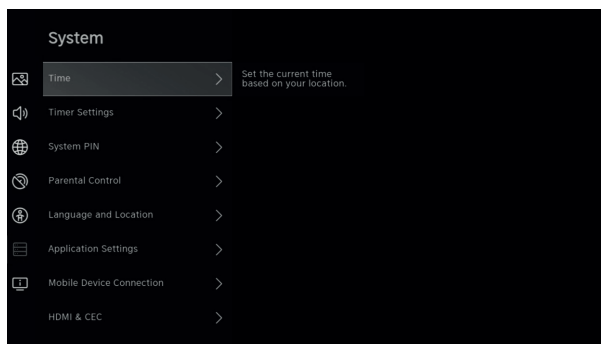

Impostazioni dell'applicazione

Premere il pulsante ▲ / ▼ per selezionare Impostazioni applicazione.

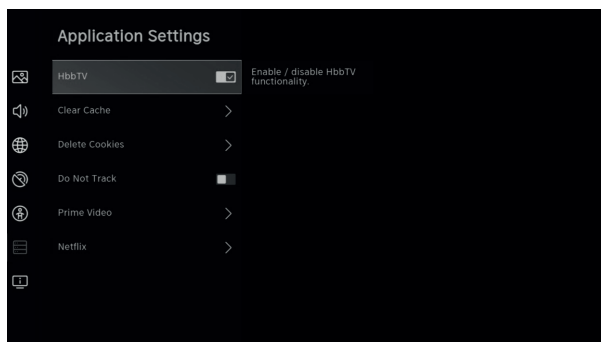

SISTEMA

Funzione HDMI/CEC

Premere il pulsante ◀/▶ per selezionare la funzione CEC, quindi premere il pulsante Invio per accedere al sottomenu da selezionare.

Premere il pulsante ▲/▼ per selezionare Controllo CEC / Accensione automatica dispositivo / Spegnimento automatico dispositivo / Accensione automatica TV / Elenchi dispositivi CEC.

Nota: tutte le opzioni sono disponibili solo quando il controllo CEC è selezionato On.

Impostazioni avanzate

Premere il pulsante ◀/▶ per selezionare Impostazioni avanzate, quindi premere il pulsante ENTER / ▶ per accedere.

Supporto

Premere il pulsante ◀/▶ per selezionare Supporto, quindi premere il pulsante ENTER / ▶ per accedere.

Ripristina alle impostazioni di fabbrica

Premere il pulsante ◀/▶ per selezionare Ripristina alle impostazioni di fabbrica, quindi premere il pulsante ENTER / ▶ per accedere.

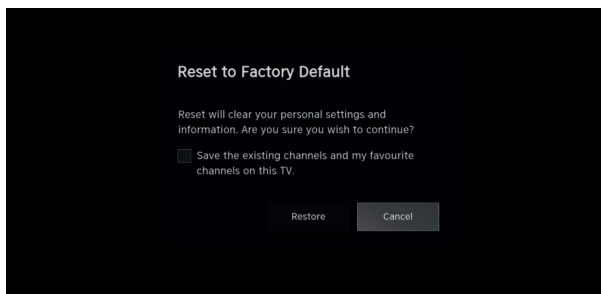
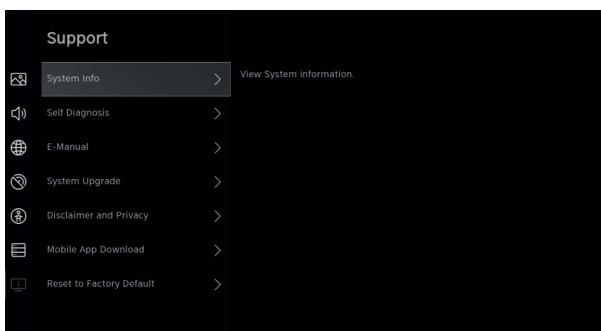
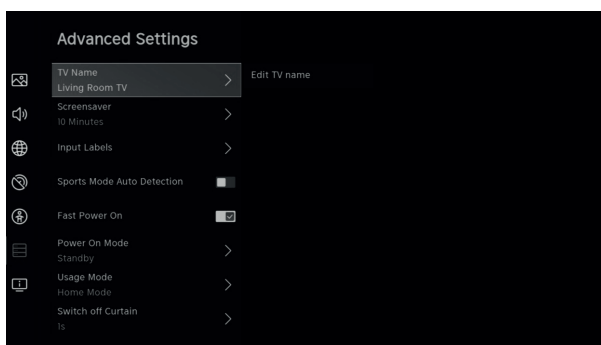
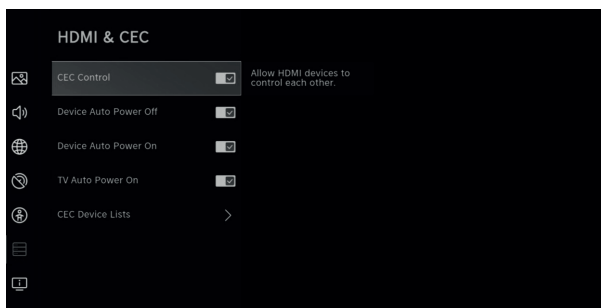

MEDIA

Media

Premere il pulsante ▲/▼/◀/▶ per selezionare Media nella Home page o premere il pulsante MEDIA sul telecomando e premere il pulsante OK per accedere al Media Center.

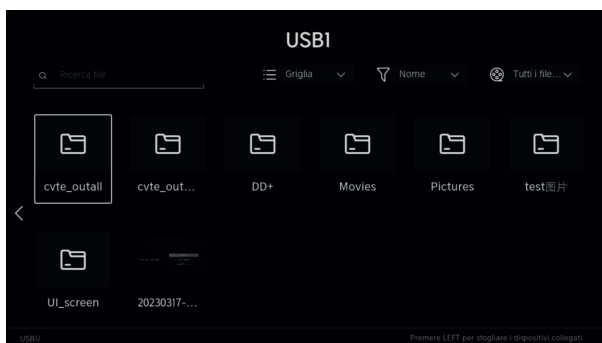

Video

Premere il pulsante ▲/▼ per selezionare Video o Tutto e premere il pulsante ▲/▼/◀/▶ per selezionare Film. Premere il pulsante Menu per visualizzare le opzioni di impostazione sul lato sinistro.

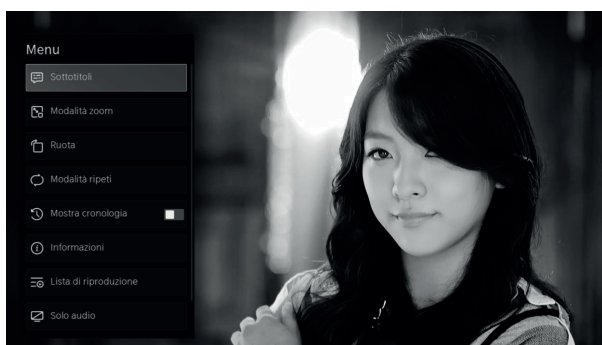

Audio

Premere il pulsante ▲/▼ per selezionare Audio o Tutto e premere il pulsante ▲/▼/◀/▶ per selezionare Audio.

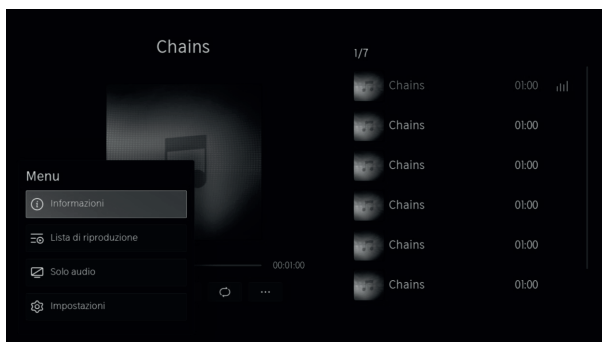

Immagine

Premere il pulsante ▲/▼ per selezionare Immagine o Tutto e premere il pulsante ▲/▼/◀/▶ per selezionare Immagine.

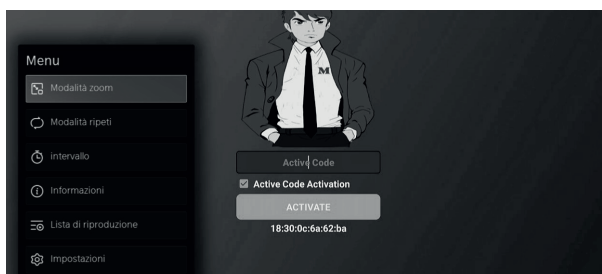

AIUTO

PROBLEMA	SOLUZIONE
Senza energia	<ul style="list-style-type: none"> Controllare se il cavo di alimentazione del televisore è collegato o meno. Se non c'è ancora corrente, staccare la spina e ricollegarla alla presa dopo 60 secondi. Riaccendi la TV.
Il segnale non viene ricevuto correttamente	<ul style="list-style-type: none"> Sul televisore potrebbero apparire immagini doppie o fantasma se ci sono edifici alti o montagne vicino a te. È possibile regolare l'immagine tramite regolazione manuale: fare riferimento alle istruzioni per la regolazione del nonio o regolare la direzione dell'antenna esterna. Se si utilizza un'antenna interna, in determinate circostanze la ricezione del segnale potrebbe essere più difficile. Regolare la direzione dell'antenna per una ricezione ottimale. Se ciò non migliora la ricezione, potrebbe essere necessario passare a un'antenna esterna.
Senza immagine	<ul style="list-style-type: none"> Verificare che l'antenna sul retro del televisore sia collegata correttamente. Controllare altri canali per vedere se il problema persiste.
Il video appare senza audio	<ul style="list-style-type: none"> Provare ad alzare il volume. Verificare se l'audio del televisore è disattivato o meno.
L'audio è presente, ma il video è mancante o sbiadito	<ul style="list-style-type: none"> Provare a regolare il contrasto e la luminosità.
Il rumore statico influisce sulla qualità video e audio	<ul style="list-style-type: none"> Verificare che l'antenna sul retro del televisore sia collegata correttamente.
Linee spezzate sullo schermo	<ul style="list-style-type: none"> Apparecchi elettrici come asciugacapelli o aspirapolvere, ecc. potrebbe interferire con il televisore. Spegni questi dispositivi.
Il telecomando non funziona	<ul style="list-style-type: none"> Provare a regolare il contrasto e la luminosità. Verificare che l'antenna sul retro del televisore sia collegata correttamente. Apparecchi elettrici come asciugacapelli o aspirapolvere, ecc. potrebbe interferire con il televisore. Spegni questi dispositivi.
Nessun video (modalità PC)	<ul style="list-style-type: none"> Controllare se il cavo è collegato correttamente alla porta HDMI o se il cavo è piegato in alcuni punti.
Lo schermo è troppo luminoso o scuro (modalità PC)	<ul style="list-style-type: none"> Regolare la luminosità o il contrasto nel menu principale.
Nessuna risposta dal PC	<ul style="list-style-type: none"> Controllare se la risoluzione dello schermo del PC è impostata su una risoluzione supportata dal televisore.
Linee che appaiono quando un dispositivo è collegato alla porta RCA	<ul style="list-style-type: none"> Assicurarsi di utilizzare un cavo di buona qualità.
I problemi non sono risolti	<ul style="list-style-type: none"> Scollegare il cavo di alimentazione e attendere 30 secondi, quindi ricollegarlo alla presa. Se i problemi persistono, non tentare di riparare da soli il televisore. Contatta il centro assistenza.

Non lasciare che la tua TV mostri un'immagine statica, sia che si tratti di un video in pausa, di una schermata di menu, ecc. per un lungo periodo di tempo, in quanto potrebbe danneggiare lo schermo e causare il burn-in dell'immagine.

SPECIFICHE

Dimensione dello schermo	Consumo	Accessori principali
24"	36W	Manuale dell'utente x1 Telecomando x1 Cavo di alimentazione x1 Batterie AAA x2 (non incluse)
32"	60W	
43"	90W	
50"	100W	

VITA UTILE : 60,000 Hrs



Prodotto su licenza dei Dolby Laboratories.
Dolby, Dolby Audio e il simbolo della doppia D sono marchi di Dolby Laboratories Licensing Corporation.



I termini HDMI e HDMI High-Definition Multimedia Interface e il logo HDMI sono marchi o marchi registrati di HDMI Licensing LLC negli Stati Uniti e/o in altri paesi.

AVVERTIMENTO

Non collocare mai un televisore in un luogo instabile. Un televisore può cadere e causare gravi lesioni personali o la morte. Molti infortuni, soprattutto nei bambini, possono essere evitati prendendo semplici precauzioni come:

1. Utilizzare mobili o supporti consigliati dal produttore del televisore.
2. Utilizzare solo mobili in grado di sostenere in sicurezza il televisore.
3. Assicurarsi che il televisore non sporga dal bordo del mobile di supporto.
4. Non posizionare il televisore su mobili alti (ad esempio armadi o librerie) senza ancorare sia il mobile che il televisore ad un supporto adeguato.
5. Non posizionare il televisore su tessuti o altri materiali che potrebbero trovarsi tra il televisore e i mobili di supporto,
6. Educare i bambini sui pericoli dell'arrampicarsi sui mobili per raggiungere la televisione o i suoi comandi.

Se la tua attuale TV viene trasferita, dovrebbero essere applicate le stesse considerazioni di cui sopra.

Vite montata a parete: 22-24 pollici M4, 28-70 pollici M6, 75 pollici M8.

Nota: non appendere ad angolo per evitare il rischio di caduta.

TELECOMANDO

 : Accendi o metti la TV in modalità di sospensione.

INPUT: mostra/seleziona le opzioni della sorgente del segnale

0-9: Le cifre "0-9" vengono utilizzate per inserire direttamente il numero del canale.

GUIDE: mostra la guida elettronica dei programmi.

CH.LIST: accede all'elenco dei canali.

PULSANTI COLORATI: consentono di utilizzare funzioni aggiuntive nel menu OSD.

 : Visualizza il menu principale sullo schermo.

 : Riproduce/mette in pausa i file multimediali.

Pulsanti di navigazione: cursore SU/SINISTRA/DESTRA/GIÙ.

OK: conferma, seleziona o inserisci.

 : premere per tornare indietro nei menu o tornare al canale precedente.

EXIT: esce dal menu o dalla funzione corrente.

VOL+/-: premere per aumentare o diminuire il volume.

CH+/-: premere per salire o scendere nel canale.

 : mostra la schermata iniziale.

 : disattiva o ripristina l'audio sul televisore.

TEXT: premere per visualizzare il televideo durante la riproduzione del programma.

SUBTITLE: mostra o nasconde i sottotitoli.

INFO: Visualizza le informazioni sul canale corrente, l'ora corrente e il nome del canale.

FREE: Connettiti a FREE.

 : pulsante personalizzato per avviare rapidamente voci o applicazioni.

DEZEER: Connettiti a Deezer.

NETFLIX: si connette a NETFLIX per guardare programmi TV e film online (è necessaria una connessione Internet).

Prime Video: connettiti a Prime Video (è necessaria una connessione Internet).

YouTube: connettiti a YouTube (è necessaria una connessione Internet).

PLEX: Connettiti a PLEX.

BROWSER: aprire il browser.

Disney+: connettiti a Disney+ (è necessaria una connessione Internet).

Nota: tutte le immagini contenute in questo manuale sono esempi, solo come riferimento, il prodotto reale potrebbe differire dalle immagini.



Politica aziendale rispetto ai pixel difettosi

La tecnologia impiegata per la produzione degli schermi LDC, TFT e LED è molto complessa, pertanto è possibile che alcuni dei pixel che li compongono possano risultare difettosi. È ovviamente auspicabile che tutti i pixel funzionino correttamente, purtroppo però dal punto di vista produttivo tale obiettivo non è sempre raggiungibile. Per questa ragione, lotecnia, S.L. certi ca che i suoi prodotti LED TV rientrano nel criterio dei difetti ammissibili qui di seguito riportato e certi ca che gli schermi LED TV di sua produzione sono di classe A.

Pixel difettosi	19"-20"-22"-24"	29"-32"	39"-40"-43"	46"-50"
Pixel chiari (massimi)	4	4	4	4
Pixel scuri (massimi)	8	9	14	16
Somma massima ammessa di pixel	5	7	12	12
Pixel doppi contigui (massimi)	1	1	1	1

L'eventuale presenza in uno schermo LED TC di pixel scuri o chiari sarà imputata a lotecnia, S.L. , facendo considerare il prodotto come difettoso, solamente nel caso in cui vengano superati i parametri stabiliti nel presente testo che determinano il limite oltre il quale un pannello LED si classi ca come difettoso. In tali circostanze lotecnia, S.L. potrà procedere alla sostituzione o alla copertura in garanzia del pannello in quanto il prodotto non rientra negli standard di conformità. Di regola e tranne rare eccezioni, lotecnia, S.L. considera un prodotto LED TV difettoso quando possiede un numero considerevole di pixel permanentemente chiari o scuri. A titolo informativo, un pannello LCD/LED ha più di 1 milione di pixel e quindi un solo pixel difettoso non è su ciente per classi care il prodotto come non conforme. Tale circostanza infatti non costituisce di per sé una causa di funzionamento difettoso dell'apparecchio.

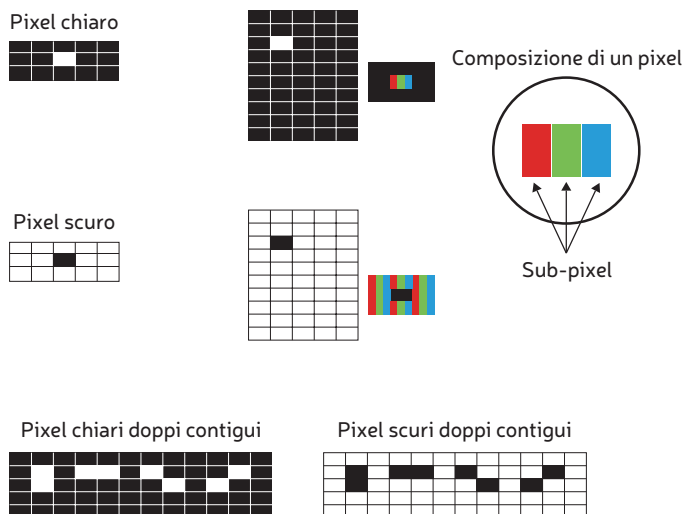

Per questa ragione, se uno schermo LED rispetta i criteri precedentemente descritti, non può essere sostituito o riparato dato che tale circostanza non ne pregiudica l'omologazione, né potrà farlo considerare come difettoso o guasto.

smartTV 32"

QLED TV



Engel

ENGLISH

CONTENS

Safety Information	52
Important Safety Precautions	53
TV Buttons and Terminal Interface	54
External Device Connection Diagram	55
Install and Connect TV	55
TV Stand Installation Instructions	56
OSD	56
First Time Installation	56
Home	57
Input	57
Initial Setup	57
System	60
Media	62
Help	63
Specifications	64
Remote Controller	65

This user manual for reference only.

SAFETY INFORMATION

CAUTION

RISK OF ELECTRIC SHOCK
DO NOT OPEN

High voltages are used in the operation of this product.
To reduce the risk of electric shock, do not remove cover of
the cabinet, refer servicing to qualified service personal.

If the TV any changes or coarse adjustment, electric shocks to be hurt, do not attempt to open a
machine-maintenance, customer contact centres needed overhaul.



The exclamation point within an equilateral triangle is intended to alert the
user to the presence of important operating in the literature accompanying the
appliance.



Warning

The lightning flash with arrowhead symbol within an equilateral triangle, is
intended to alert the user to the presence of uninsulated dangerous voltage within
the products enclosure that may be of sufficient magnitude to constitute a risk of
electric shock to persons.

IMPORTANT SAFETY INFORMATION

- 1) Read these instructions.
- 2) Keep these instructions.
- 3) Heed all warnings.
- 4) Follow all instructions.
- 5) Do not use this apparatus near water.
- 6) Clean only with dry cloth.
- 7) Do not block any ventilation openings. Install in accordance with the manufacturer's instructions.
- 8) Do not install near any heat sources such as radiators, heat registers, stoves, or other apparatus (including amplifiers) that produce heat.
- 9) Do not defeat the safety purpose of the polarized or grounding-type plug. A polarized plug has two blades with one wider than the other. A grounding type plug has two blades and a third grounding prong. The wide blade or the third prong are provided for your safety. If the provided plug does not fit into your outlet, consult an electrician for replacement of the obsolete outlet.
- 10) Protect the power cord from being walked on or pinched particularly at plugs, convenience receptacles, and the point where they exit from the apparatus.
- 11) Only use attachments /accessories specified by the manufacturer.
- 12) Use only with the cart, stand, tripod, bracket, or table specified by the manufacturer, or sold with the apparatus. When a cart is used caution when moving the cart/apparatus combination to avoid injury tip-over.
- 13) Unplug this apparatus during lightning storms or when unused for long periods of time.
Caution:
 - 14) To reduce the risk of fire or electric shock, do not expose this apparatus to rain or moisture.
 - 15) The mains plug is used as disconnect device, the disconnect device shall remain readily operable.
 - 16) The socket-out shall be installed near the equipment and shall be easily accessible.
 - 17) This product should never be placed in a built-in installation such as a bookcase or rack unless proper ventilation is provided or the manufacture's instructions have been adhered to.
 - 18) The apparatus shall not be exposed to dripping or splashing and that no objects filled with liquid, such as vases, shall be placed on the apparatus.
 - 19) Do not place any sources of danger on the apparatus (e.g. liquid filled objects, lighted candles).
- 20) Wall or Ceiling Mounting - The appliance should be mounted to a wall or ceiling only as recommended by the manufacturer.
- 21) Never place the TV, remote control or batteries near naked flames or other heat sources, including direct sunlight. To prevent the spread of fire, keep candles or other flames away from the TV, remote control and batteries at all times.
- 22) The USB terminal should be loaded with 0.5 A under normal operation.
These servicing instructions are for use by qualified service personnel only. To reduce the risk of electric shock do not perform any servicing other than that contained in the operating instructions unless you are qualified to do so.
- 23) The battery shall not be exposed to excessive heat such as sunshine, fire or the like.
- 24)  This equipment is a Class II or double insulated electrical appliance. It has been designed in such a way that it does not require a safety connection to electrical earth.
- 25) The maximum using environment temperature is 45 degrees.
The Maximum using altitude is 2000 meters.

TV BUTTONS AND TERMINAL INTERFACE

TV Buttons

Note: The following is only functional schematic, and the actual position and arrangement of different models may be different.



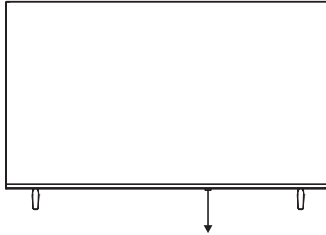





One key:

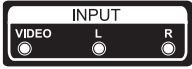

Press this button in standby mode to turn ON/OFF the TV.

Terminal Interface

Note: The following are the various terminal interface, the actual position and arrangement, the number of different models may be different.

	<p>RCA External AV signal input and relevant right/left sound channel.</p>		<p>USB input Connect a USB device here to play its media files or to record programs via the PVR function.</p>
	<p>HDMI input Digital signal input from HDMI video connector.</p>		<p>COAXIAL output Connect the SPDIF receiver. (some models without this interface)</p>
	<p>ANT75 Connect the antenna/cable tv input (75VHF/UHF)</p>		<p>RJ45 Connect the Internet.</p>
	<p>CI slot CI card reader input (common interface) this requires CAM (conditional access module) used for pay TV.</p>		<p>Earphones When headphones are connected, the speakers are disabled.</p>



*Do not touch or be close to the HDMI, USB terminals, and prevent electrostatic discharge to disturb these terminals while in USB operation mode, or it will cause the TV to stop working or abnormal status.

EXTERNAL DEVICE CONNECTION DIAGRAM

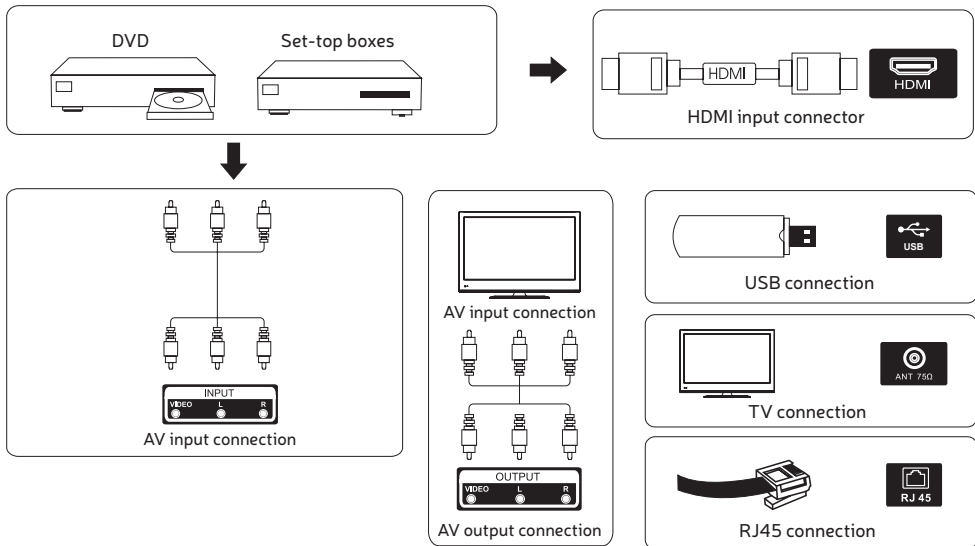

EN

INSTALL AND CONNECT TV

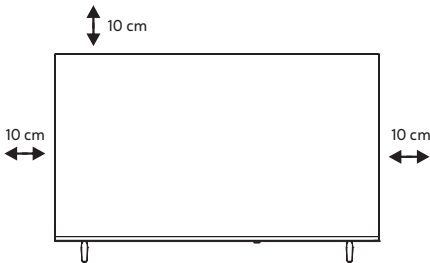

Set your TV

To put your TV in a firm place which can bear the weight of the TV. To avoid danger, please don't expose the TV near water or heating place (such as light, candle, heating machine), do not block the ventilation at the back of TV.

Connect antenna and power

1. Connect the antenna cable to the antenna socket on the back of the TV.
2. To plug the power cord of TV.

Turn on TV

3. Connect the power supply, enter the standby mode (red light), press the power button of the TV or the power button on the remote control to turn on the TV.

Note: If the model has a CI card slot on its top, a silicone plug for the CI card slot can be found in the accessory bag (for models without CI card slot, there is no such silicone plug), please insert the silicone plug into the slot when the CI card is not in use.

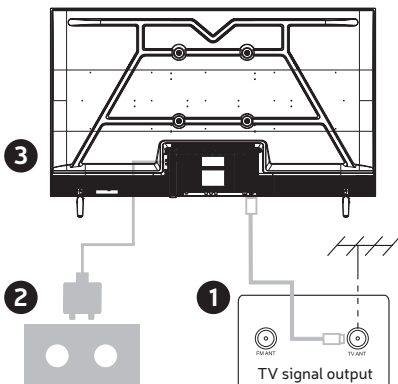

Note: Picture for reference purposes only.

TV STAND INSTALLATION INSTRUCTIONS

1. Open the carton and remove the TV and scattered accessories and base (some models without base).
2. In order to avoid damaging the TV, please cover it with soft mattress, put it on the table, face down on the soft material and screw the neck of the base to the TV.
3. Screw the base to the TV.
4. The installation is complete.

Suggestion:

To make it more convenient for base installation and to avoid any risk of scratches and damage, we advise you using the type of PH2 screwdriver.

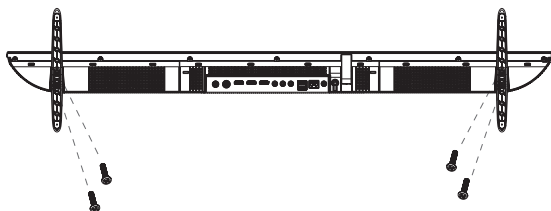

Note:

Picture for reference purposes only. Please prevail in kind.

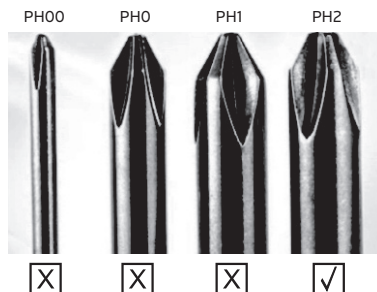

FIRST TIME INSTALLATION

Please according to the Text Tip to First Time Setup. Press ▲/▼ button to select Language.





Please make sure the device has connected, then press ▲/▼/◀/▶ button to select the primary input source









HOME

Press button , you can enter HOME screen.



- You can always view the current time at the top of the Home screen.
- If your TV is connected to the Internet through a wireless connection or an Ethernet cable, then the icon  /  will be displayed at the top corner of the screen.
- Manage apps
- Select the item you want to move, then press the  button to manage.



INPUTS

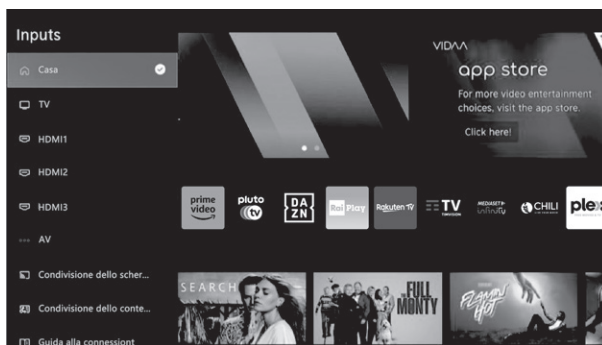

Press  /  button to select Inputs menu.
Press  /  /  /  button to select.
Press ENTER to select input.



INITIAL SETUP

Picture

Press MENU to enter the main menu, press  /  to select picture menu.

1. Press  /  button to select the option that you want to adjust in the PICTURE menu.
2. Press Enter button to adjust.
3. After finishing your adjustment. Press Enter button to save and return to the previous menu.

INITIAL SETUP

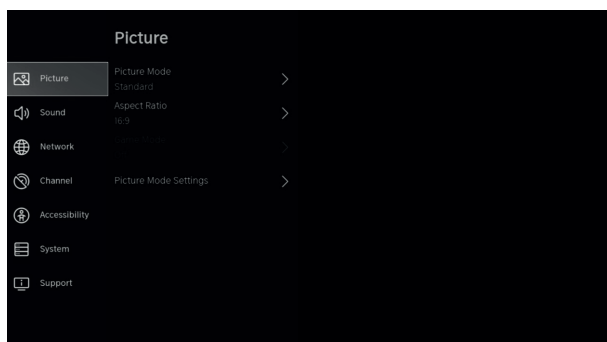

Picture Mode

Press ▲ / ▼ button to select Picture Mode, then press ▲ / ▼ & Enter button to select. (Optional: Standard / Cinema day / Cinema night / Dynamic / Sports).

Aspect Ratio

Adjust the Aspect Ratio to stretch or zoom in on your picture.

Press ▲ / ▼ button to select Aspect Ratio.

Press ◀ / ▶ button to select Automatic / 16:9 / 4:3 / Panoramic / Movie Zoom / Direct.

Game Mode

Press ▲ / ▼ to select, and press ◀ / ▶ to select On/Off.

Picture Mode Settings

Press ▲ / ▼ to select, and press ▶ & ENTER to enter.

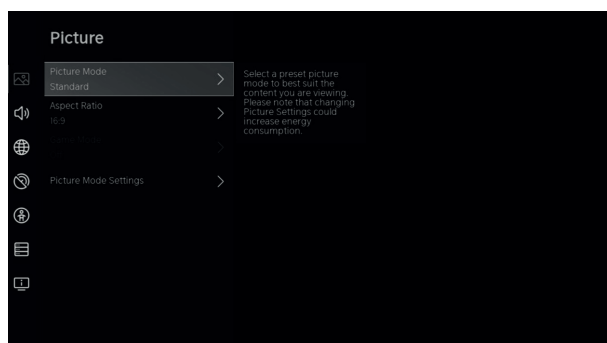

INITIAL SETUP

Sound

Press MENU button to display the main menu. Press ▲ / ▼ button to select SOUND in the main menu.

1. Press ▲ / ▼ button to select the option that you want to adjust in the SOUND menu.
2. Press Enter button to adjust.
3. After finishing your adjustment, Press Enter button to save and return to the previous menu.

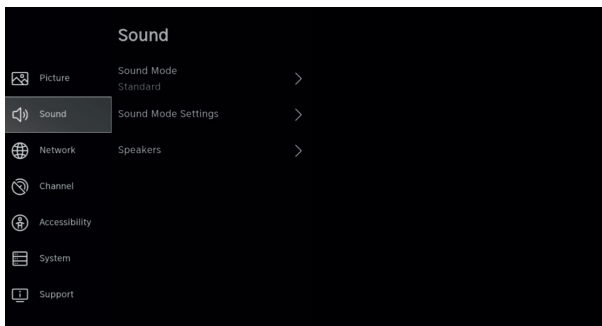

Speakers

Press ▲ / ▼ button to select Speakers. Press ENTER/▶ button to enter sub-menu

Audio Output

Press ▲ / ▼ button to select Speakers and enter, then press ▲ / ▼ button to select ARC / TV Speaker / SPDIF Only

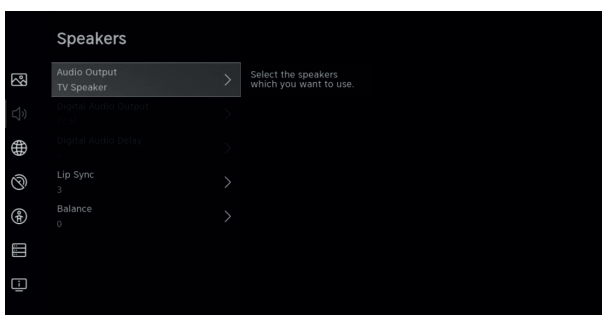

Network

Press MENU button to display the main menu. Press ▲ / ▼ button to select Network in the main menu.

Press ▲ / ▼ button to select: Network Configuration / Internet Connection / Bluetooth / Wake on Wireless Network / Wake on LAN.

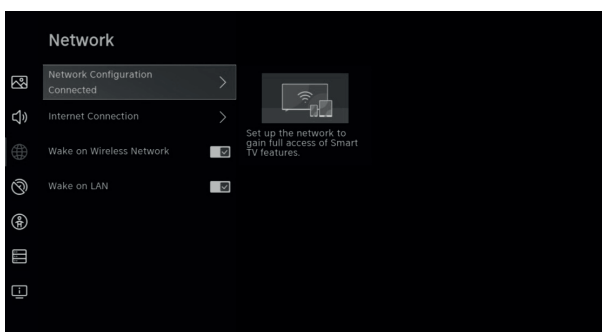

Channel

Press MENU button to display the main menu. Press ◀/▶ button to select Channel.

1. Press ▲ / ▼ button to select the option that you want to adjust in the Channel menu
2. Press Enter button to adjust.
3. After finishing your adjustment, Press Enter button to save and return to the previous menu.

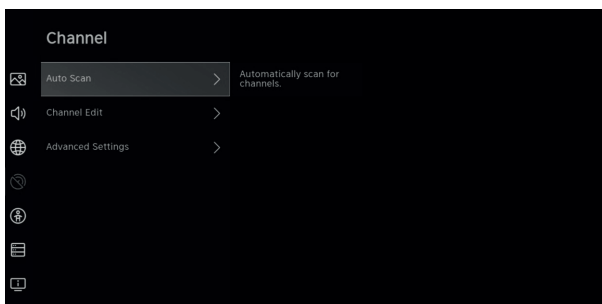

INITIAL SETUP

Accessibility

Press MENU button to display the main menu.

Press ◀/▶ button to select Accessibility in the main menu.

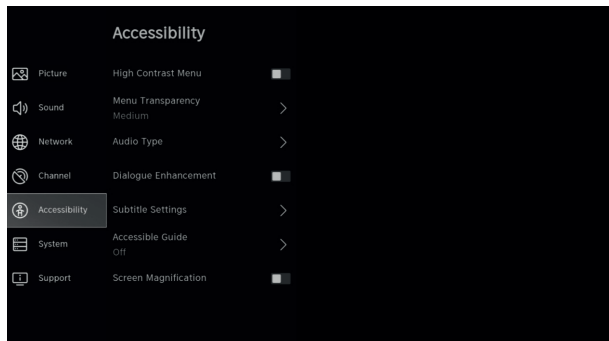

SYSTEM

System

Press MENU button to display the main menu.

Press ◀/▶ button to select System in the main menu

1. Press ▲ / ▼ button to select the option that you want to adjust in the System menu.
2. Press Enter button to adjust.
3. After finishing your adjustment, Press Enter button to save and return to the previous menu.

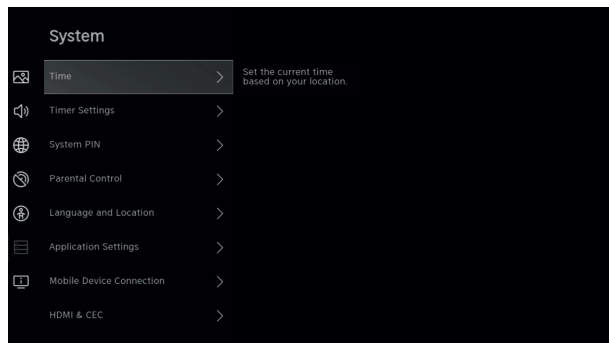

Application Settings

Press ▲ / ▼ button to select Application Settings

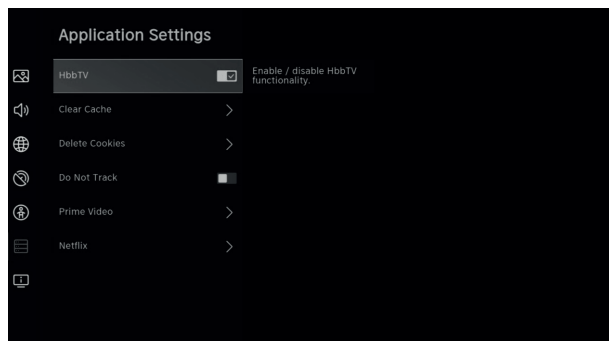

SYSTEM

HDMI/CEC Funtion

Press ◀/▶ button to select CEC Funtion, then press Enter button to enter sub-menu to select.

Press ▲/▼ button to select CEC Control / Device Auto Power On / Device Auto Power Off / TV Auto Power On / CEC Device Lists.

Note: All the Options are available only when the CEC Control select On.

Advanced Settings

Press ◀/▶ button to select Advanced Settings, then press ENTER / ▶ button to enter.

Support

Press ◀/▶ button to select Support, then press ENTER / ▶ button to enter

Restore To Factory Default

Press ▲/▼ button to select Restore To Factory Default, then press ENTER/▶ button to enter sub-menu and select.

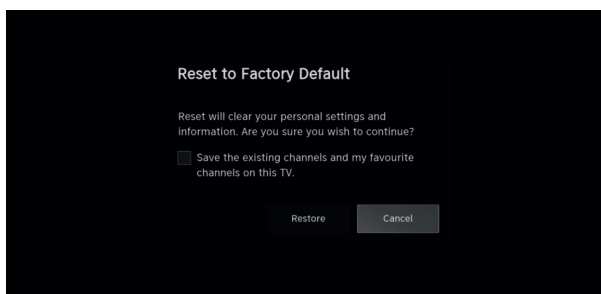
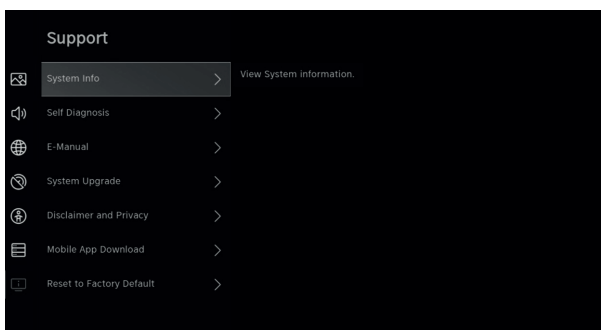
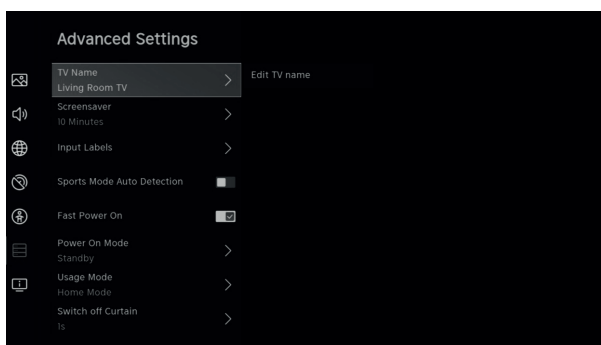
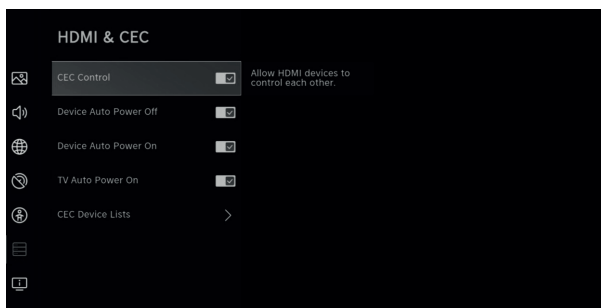

MEDIA

Media

Press ▲/▼/◀/▶ button to select Media on the Home page or press MEDIA button on the remote, and press OK button to enter the Media Center.

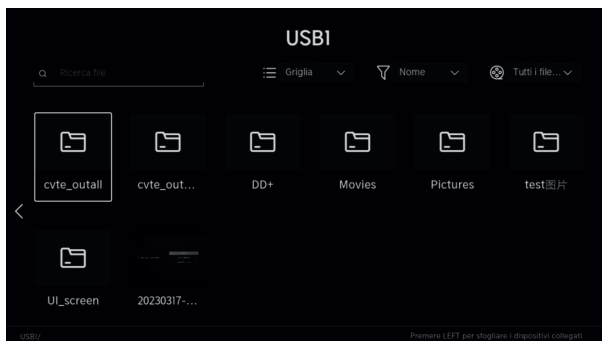

Video

Press ▲/▼ button to select Video or All, and press ▲/▼/◀/▶ button to select Movies. Press Menu button to display the setting options on the left side.

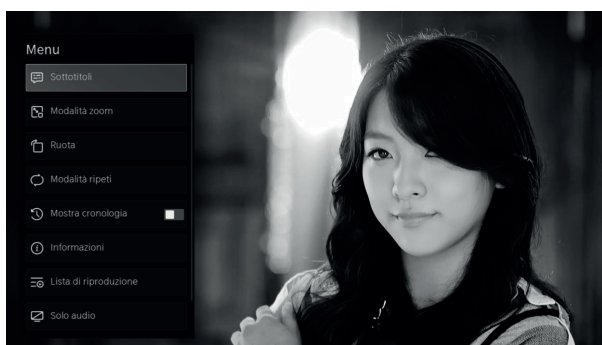

Audio

Press ▲/▼ button to select Audio or All, and press ▲/▼/◀/▶ button to select Music.

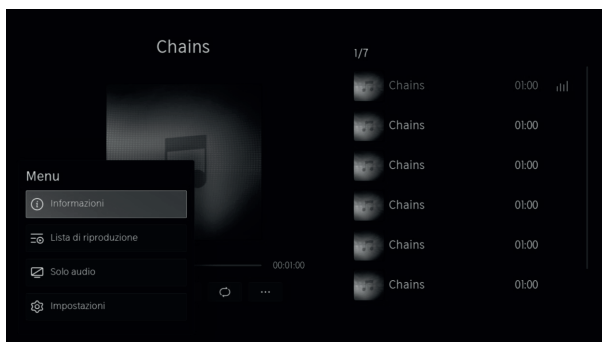

Image

Press ▲/▼ button to select Image or All, and press ▲/▼/◀/▶ button to select Picture.

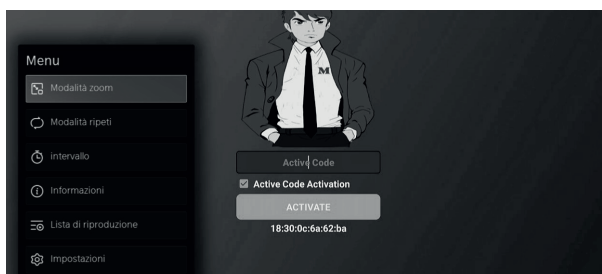

HELP

PROBLEM	SOLUTION
No power	<ul style="list-style-type: none"> • Check if the AC cord of TV is plugged in or not. If there's still no power, please disconnect the plug, and reconnect to the socket after 60 seconds. Turn the power back on.
Signal not received properly	<ul style="list-style-type: none"> • Double or phantom images may appear on your TV if there are high buildings or mountains close to where you are. You can adjust the image thru manual operation: consult instruction of vernier regulation, or adjust the direction of the external antenna. • If you use an indoor antenna, under certain circumstances signal reception may be more difficult. Adjust the direction of the antenna for optimum reception. If this does not improve reception, you may have to switch to an external antenna.
No picture	<ul style="list-style-type: none"> • Check if the antenna at the back of the TV is connected properly. • View other channels to see if the problem still occurs.
Video appears with no audio	<ul style="list-style-type: none"> • Try increasing the volume. • Check if the TV's sound is on mute or not.
Audio is present, but video does not appear or is discolored	<ul style="list-style-type: none"> • Try adjusting the contrast and brightness.
Static noise affects video and audio quality	<ul style="list-style-type: none"> • Check if the antenna at the back of the TV is connected properly.
Broken lines on screen	<ul style="list-style-type: none"> • Electrical appliances such as hair dryers or vacuums etc. may be interfering with your TV set. Switch these appliances off.
Remote doesn't work	<ul style="list-style-type: none"> • Make sure the plastic bag which came with the remote control is removed. Try using the remote in a shorter distance from the TV. Check if the placement of the batteries is correct, or try using new batteries with the remote control. • The TV will go into Standby mode if it receives no response in a few minutes.
No video (PC mode)	<ul style="list-style-type: none"> • Please check if the cable is connected to the HDMI port correctly, or if the cable is bent in some places.
Screen is too bright or dark (PC Mode)	<ul style="list-style-type: none"> • Adjust the brightness or contrast in the main menu.
No response from the PC	<ul style="list-style-type: none"> • Check if the PC's display resolution is set to a compatible resolution for the TV.
Lines appearing when a device is connected to the RCA port	<ul style="list-style-type: none"> • Make sure you are using a cable of good quality.
Problems are unresolved	<ul style="list-style-type: none"> • Unplug the power cable and wait for 30 seconds, then reconnect to the socket. If problems still persist, do not attempt to repair the TV by yourself. Kindly contact the service center.

Do not leave your TV displaying a static image, whether it is from a paused video, menu screen, etc. for an extended period of time, doing so will damage the display and may cause image burn-in.

SPECIFICATIONS

Screen Size	power Consumption	Main accessories
24"	36W	User's manual x1 Remote controller x1 Power cord x1 AAA Batteries x2 (not included)
32"	60W	
43"	90W	
50"	100W	

LIFE TIME : 60,000 Hrs



Manufactured under license from Dolby Laboratories. Dolby, Dolby Audio, and the double-D symbol are trademarks of Dolby Laboratories Licensing Corporation.



The terms HDMI and HDMI High-Definition Multimedia Interface, and the HDMI logo are trademarks or registered trademarks of HDMI Licensing LLC in the United States and other countries.

WARNING

Never place a television set in an unstable location. A television set may fall, causing serious personal injury or death.

Many injuries, particularly to children, can be avoided by taking simple precautions such as:

1. Using cabinets or stands recommended by the manufacturer of the television set.
2. Only using furniture that can safely support the television set.
3. Ensuring the television set is not overhanging the edge of the supporting furniture.
4. Not placing the television set on tall furniture (for example, cupboards or bookcases) without anchoring both the furniture and the television set to a suitable support.
5. Not placing the television set on cloth or other materials that may be located between the television set and supporting furniture,
6. Educating children about the dangers of climbing on furniture to reach the television set or its controls.

If your existing television set is being retained and relocated, the same considerations as above should be applied.

Wall-mounted screw: 22-24inch M4, 28-70inch M6, 75inch M8.

Note: don't hang at an angle to avoid the risk of falling off.

REMOTE CONTROL

 : Turn on or put the TV to sleep.

INPUT: Display/Select signal source options

0-9: The numbers "0-9" are used to directly enter the channel number.

GUIDE: Display the electronic programme guide.

CH.LIST: Access the channel list.

COLOUR BUTTONS: Use additional functions in the OSD menu.

 : Display the main menu on screen.

 : Play/Pause media files.

Navigation buttons: UP/LEFT/RIGHT/DOWN cursor.

OK: Confirm, select or enter.

 : Press to go back through the menus or go back to the previous channel.

EXIT: Exit the current menu or function.

VOL+/-: Press to increase or decrease the volume.

CH+/-: Press to increase or decrease the channel.

 : Display the home screen.

 : Mute or restore the sound on your TV.

TEXT: Press to display Teletext when playing the programme.

SUBTITLE: Show or hide subtitles.

INFO: Display current channel information, current time and channel name.

FREE: Connect to FREE.

 : Custom button to quickly launch inputs or apps.

DEZEER: Connect to deezer.

NETFLIX: Connect to NETFLIX to watch TV shows and movies online (Internet connection required).

Prime Video: Connect to Prime Video (Internet connection required).

YouTube: Connect to YouTube (Internet connection required).

PLEX: Connect to PLEX.

BROWSER: Open the browser.

Disney+: Connect to Disney+ (Internet connection required).



EN

Note: All images in this manual are examples, for reference only, the actual product may differ from the images.

Policy on defective pixels

Due to the complexity of the technology used in the manufacture of LCD, TFT and LED screens, it is possible that some of the pixels that make up the screen may be defective. While it is desirable for all the pixels to function correctly, this is not always possible from a production perspective. For this reason, lotecnia, S.L. certifies that its LED TV products meet the criteria of admissible defect described herein and certifies that its LED TV screens are class A.

Defective pixels	19"-20"-22"-24"	29"-32"	39"-40"-43"	46"-50"
Bright pixel (max.)	4	4	4	4
Dark pixel (max.)	8	9	14	16
Maximum permitted sum of pixels	5	7	12	12
Double adjacent pixels (max.)	1	1	1	1

If an LED TV screen has dark or bright pixels, this is only considered to be a fault by lotecnia, S.L. when the ranges established herein for an LED panel to be considered defective are exceeded, thereby allowing lotecnia, S.L. to manage the replacement or warranty of the panel due to a product non-conformance. As a rule and except for limited exceptions, lotecnia, S.L. considered an LED TV product to be faulty when it has a considerable number of permanently bright or dark pixels. As a reference, an LCD/LED panel has more than 1 million pixels and a single defective pixel is therefore not considered to constitute a lack of performance and cannot be catalogued as a fault, as this circumstance will not affect the correct functioning of the product.

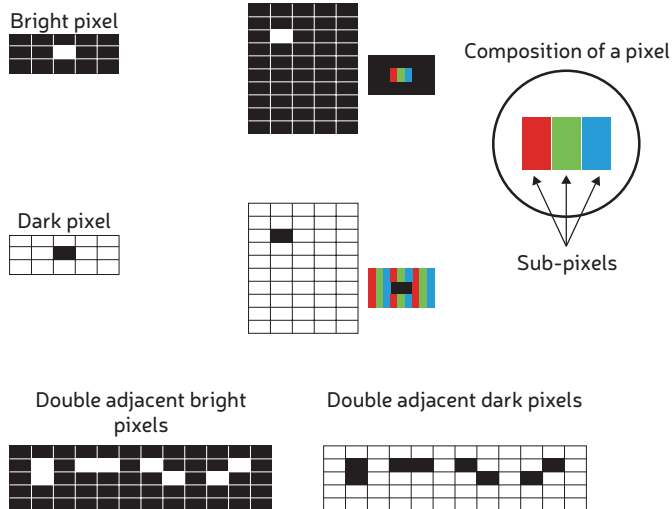

Therefore, if an LED screen meets the above criteria, it cannot be changed or repaired as this is not considered to be a lack of product conformance and cannot be catalogued as a defect or fault.

smartTV 32"

TV QLED



Engel

PORTUGUÊS

CONTEÚDO

Informação de segurança	68
Precauções importantes de segurança	69
Botões de TV e interface de terminal	70
Diagrama de conexão de dispositivo externo	71
Instale e conecte a TV	71
Instruções de instalação do suporte de TV	72
OSD	72
Primeira instalação	72
Home	73
Entrada	73
Configuração inicial	73
Sistema	76
Mídia	78
Ajuda	79
Especificações	80
Controle remoto	81

Use este manual do usuário apenas para referência.

INFORMAÇÃO DE SEGURANÇA

PRECAUÇÃO

RISCO DE CHOQUE ELÉTRICO
NÃO ABRIR

Altas voltagens são usadas na operação deste produto. Para reduzir o risco de choque elétrico, não remova a tampa do produto, consulte o serviço de pessoal qualificado.

Se a TV sofrer grandes alterações ou ajustes, você pode sofrer choque elétrico, não tente abrir a TV para manutenção, entre em contato com o centro de atendimento ao cliente para revisão.



O ponto de exclamação dentro de um triângulo equilátero serve para alertar o usuário sobre a presença de instruções importantes na documentação que acompanha o aparelho.



Aviso

O símbolo de raio com ponta de flecha dentro de um triângulo equilátero destina-se a alertar o usuário sobre a presença de voltagem perigosa não isolada dentro do invólucro do produto que pode ser de magnitude suficiente para constituir um risco de choque elétrico para as pessoas.

PRECAUÇÕES IMPORTANTES DE SEGURANÇA

- 1) Leia estas instruções.
- 2) Guarde estas instruções.
- 3) Preste atenção a todos os avisos.
- 4) Siga todas as instruções.
- 5) Não use este aparelho próximo à água.
- 6) Limpe apenas com um pano seco.
- 7) Não bloqueie nenhuma abertura de ventilação. Instale de acordo com as instruções do fabricante.
- 8) Não instale perto de fontes de calor, como radiadores, aquecedores, fogões ou outros aparelhos (incluindo amplificadores) que produzem calor.
- 9) Não anule a finalidade de segurança do plugue polarizado ou do tipo aterrado. Um plugue polarizado tem duas lâminas, uma mais larga que a outra. Um plugue com aterramento tem duas lâminas e um terceiro pino de aterramento. A lâmina larga ou terceiro pino é fornecida para sua segurança. Se o plugue fornecido não se encaixar na sua tomada, consulte um electricista para substituir a tomada desatualizada.
- 10) Proteja o cabo de força de ser pisado ou prensado, principalmente nos plugues e no ponto onde eles saem do aparelho.
- 11) Utilize somente acessórios especificados pelo fabricante.
- 12) Prenda a TV apenas com o carrinho, estante, tripé, suporte ou mesa especificados pelo fabricante ou vendidos com o aparelho. Ao usar um carrinho, tenha cuidado ao mover o dispositivo, pois ele pode tombar.
- 13) Desconecte este aparelho durante tempestades com raios ou quando não for utilizado por longos períodos de tempo.

Cautela:

- 14) Para reduzir o risco de incêndio ou choque elétrico, não exponha a TV à chuva ou umidade.
 - 15) O plugue principal é usado como um dispositivo de desconexão, o dispositivo de desconexão deve permanecer facilmente operável.
 - 16) A tomada elétrica será instalada próxima ao equipamento e de fácil acesso.
 - 17) Este produto nunca deve ser colocado em uma instalação embutida, como uma estante ou rack, a menos que haja ventilação adequada ou que as instruções do fabricante tenham sido seguidas.
 - 18) O aparelho não deve ser exposto a pingos ou respingos e nenhum objeto com líquidos, como vasos, deve ser colocado sobre o aparelho.
 - 19) Não coloque fontes de perigo sobre a TV (por exemplo, objetos com líquido, velas acesas).
 - 20) Montagem na parede ou no teto: O aparelho deve ser montado na parede ou no teto apenas conforme recomendado pelo fabricante.
 - 21) Nunca coloque a TV, controle remoto ou baterias perto de chamas ou outras fontes de calor, incluindo luz solar direta.
 - 22) O terminal USB deve ser carregado com 0,5A em operação normal.
- Estas instruções de serviço devem ser usadas apenas por pessoal de serviço qualificado. Para reduzir o risco de choque elétrico, não execute nenhum serviço além dos contidos nas instruções de operação, a menos que esteja qualificado para tal.
- 23) A bateria não deve ser exposta ao calor excessivo, como luz solar, fogo ou similares.
 - 24)  Este equipamento é um aparelho elétrico de Classe II ou com isolamento duplo. Ele foi projetado de forma que não requer uma conexão de segurança ao aterramento elétrico.
 - 25) A temperatura ambiente máxima para uso é de 45 graus.
- A altitude máxima de uso é de 2000 metros.

BOTÕES DE TV E INTERFACE DE APARELHO

Botões da TV

Nota: O que se segue é apenas um esquema funcional e a posição real e a disposição de diferentes modelos podem ser diferentes.

One key:

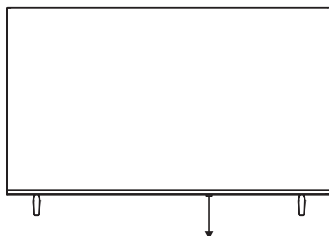

Pressione este botão no modo de espera para ligar/desligar a TV.

Interface de Aparelho

Nota: A seguir estão as várias interfaces do terminal, a posição real e o layout podem ser diferentes.

	RCA Entrada de sinal AV externo e canal de som direito/esquerdo relevante.		Entrada USB Conecte um dispositivo USB aqui para reproduzir seus arquivos de mídia ou para gravar programas através da função PVR.
	Entrada HDMI Entrada de sinal digital do conector de vídeo HDMI.		Saída COAXIAL Ligue o receptor SPDIF. (alguns modelos sem esta interface)
	ANT75 Conecte a entrada de antena/tv a cabo (75VHF/UHF)		RJ45 Conecte a Internet.
	Slot CI Entrada de leitor de cartão CI (interface comum) requer CAM (módulo de acesso condicional) usado para TV paga.		Fones de ouvido Quando os fones de ouvido estão conectados, os alto-falantes são desativados.



* Não toque ou se aproxime dos terminais HDMI e USB e evite descarga eletrostática, perturbe esses terminais enquanto estiver no modo de operação USB, ou fará com que a TV pare de funcionar ou tenha um status anormal.

DIAGRAMA DE CONEXÃO DO DISPOSITIVO EXTERNO

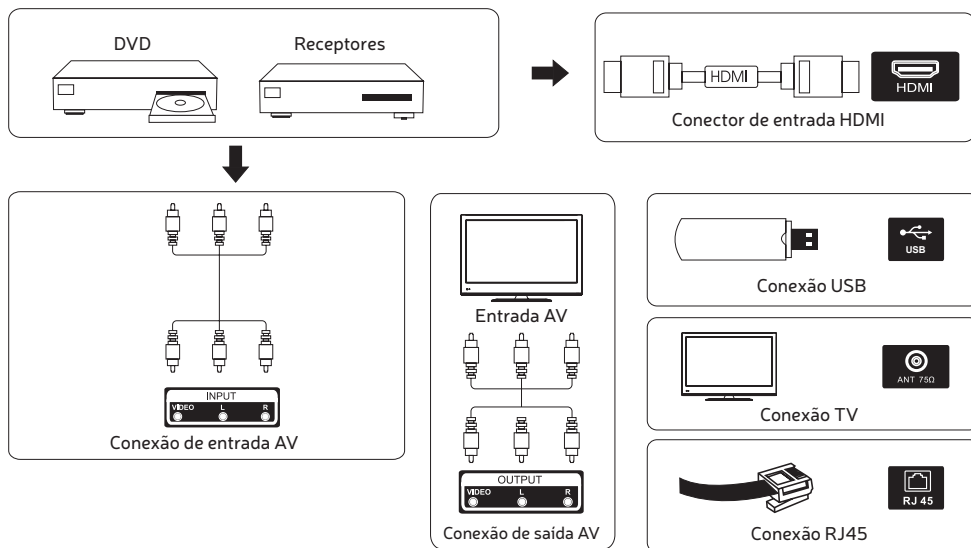

PT

INSTALE E CONECTE A TV

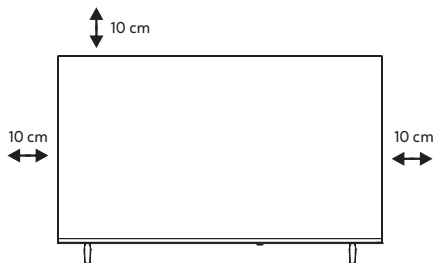

Coloque sua tv

Coloque a TV em um local firme que possa suportar o peso da TV.

Para evitar perigos, não coloque a TV perto de água ou fonte de calor (como lâmpada, vela, aquecedor), não bloqueie a ventilação na parte de trás da TV.

Conecte a antena e a energia

1. Conecte o cabo da antena ao soquete da antena na parte traseira da TV.
2. Conecte o cabo de alimentação da TV a uma tomada elétrica.

Ligue sua TV

3. Conecte a fonte de alimentação, entre no modo de espera (luz vermelha), pressione o botão liga/desliga na TV ou no controle remoto para ligar a TV.

Observação: Se o modelo tiver um slot para cartão CI na parte superior, um plugue de silicone para o slot pode ser encontrado na bolsa de acessórios (para modelos sem slot para cartão CI, não há tal plugue de silicone), insira o plugue de silicone no slot quando o cartão CI não estiver em uso.

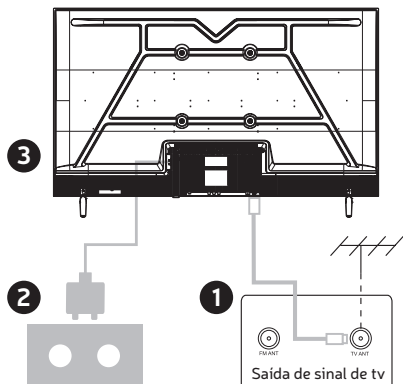

Nota: as imagens são apenas para referência

ISTRUÇÕES DE INSTALAÇÃO DO SUPORTE DE TV

1. Abra a caixa e remova a TV e os acessórios espalhados e a base (alguns modelos sem base).
2. Para evitar danos à TV, cubra-a com um colchão macio, coloque-a sobre a mesa, com a face voltada para baixo sobre o material macio e aparafuse o gargalo da base na TV.
3. Aparafuse a base na TV.
4. A instalação está concluída.

Sugestão:

Para facilitar a instalação da base e evitar qualquer risco de arranhões e danos, recomendamos o uso da chave de fenda tipo PH2.

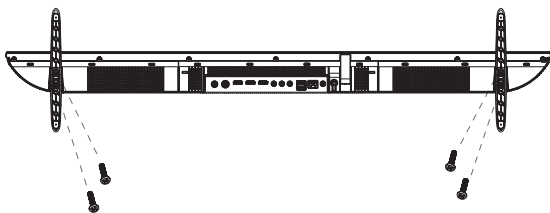

Observação: Imagem apenas para fins de referência.

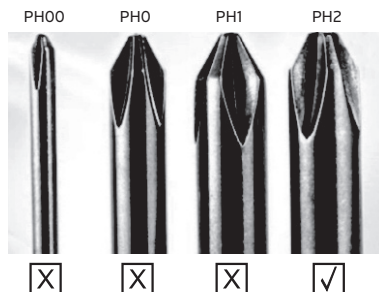

PRIMEIRA INSTALAÇÃO

Por favor, de acordo com a dica de texto para configuração inicial. Pressione o botão ▲ / ▼ para selecionar o idioma.

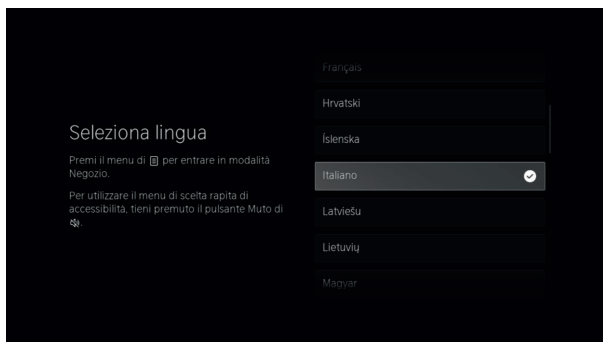



Certifique-se de que o dispositivo está conectado e pressione o botão ▲ / ▼ / ◀ / ▶ para selecionar a fonte de entrada principal









HOME

Pressione o botão , você pode entrar na tela inicial.



- Você sempre pode ver a hora atual na parte superior da tela inicial.
- Se sua TV estiver conectada à Internet por meio de uma conexão sem fio ou cabo Ethernet, o ícone  /  será exibido no canto superior da tela.
- Gerenciar aplicativos
- Selecione o item que deseja mover e pressione o botão  para administrar.

ENTRADAS

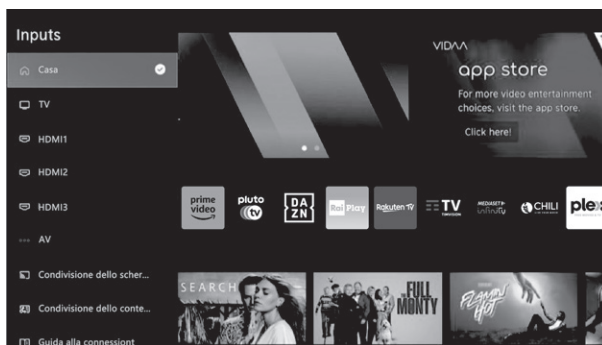

Pressione o botão  /  para selecionar o menu Entradas.
Pressione o botão  /  /  /  para selecionar.
Pressione ENTER para selecionar a entrada.ar a entrada.



CONFIGURAÇÃO INICIAL

Foto

Pressione MENU para entrar no menu principal, pressione  /  para selecionar o menu de imagem.

1. Pressione o botão  /  para selecionar a opção que deseja ajustar no menu IMAGEM.
2. Pressione o botão Enter para ajustar.
3. Depois de terminar o seu ajuste. Pressione o botão Enter para salvar e retornar ao menu anterior.

CONFIGURAÇÃO INICIAL

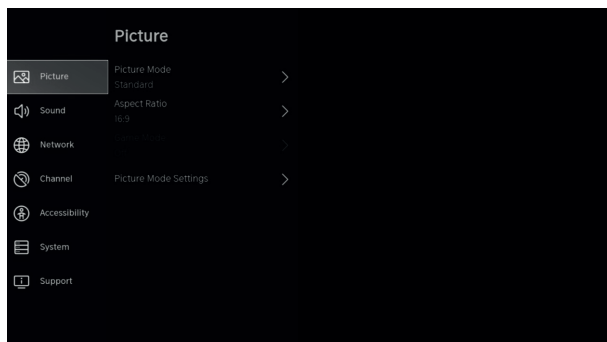

Modo de imagem

Pressione o botão ▲ / ▼ para selecionar Modo de imagem e, em seguida, pressione o botão ▲ / ▼ & Enter para selecionar. (Opcional: Standard / Cinema diurno / Cinema noturno / Dinâmico / Desportivo).

Proporção da tela

Ajuste a proporção para esticar ou ampliar sua imagem.

Pressione o botão ▲ / ▼ para selecionar Aspect Ratio.

Pressione o botão ◀ / ▶ para selecionar Automático / 16:9 / 4:3 / Panorâmico / Zoom de filme / Direto.

Modo de jogo

Pressione ▲ / ▼ para selecionar e pressione ◀ / ▶ para selecionar On/Off.

Configurações do modo de imagem

Pressione ▲ / ▼ para selecionar e pressione ▶ & ENTER para entrar.

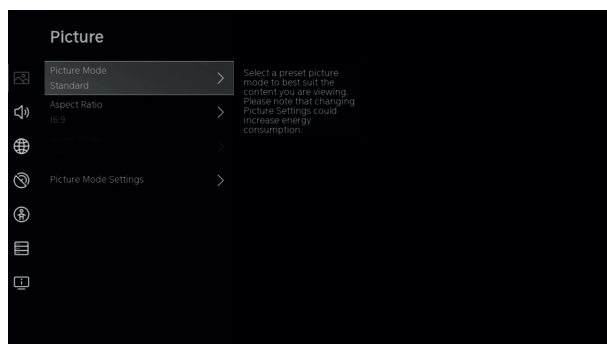

Som

Pressione o botão MENU para exibir o menu principal. Pressione o botão ▲ / ▼ para selecionar SOM no menu principal.

CONFIGURAÇÃO INICIAL

1. Pressione o botão ▲ / ▼ para selecionar a opção que deseja ajustar no menu SOM.
2. Pressione Enter para ajustar.
3. Depois de terminar o ajuste, pressione o botão Enter para salvar e retornar ao menu anterior.

Alto-falantes

Pressione o botão ▲ / ▼ para selecionar Alto-falantes. Pressione o botão ENTER / ► para entrar no submenu

Saída de áudio

Pressione o botão ▲ / ▼ para selecionar Alto-falantes e digite, depois pressione o botão ▲ / ▼ para selecionar ARC / Alto-falante da TV / Somente SPDIF

Rede

Pressione o botão MENU para exibir o menu principal. Pressione o botão ▲ / ▼ para selecionar Rede no menu principal.

Pressione o botão ▲ / ▼ para selecionar: Configuração de rede / Conexão com a Internet / Bluetooth / Wake on Wireless Network / Wake on LAN.

Canal

Pressione o botão MENU para exibir o menu principal. Pressione o botão ◀ / ► para selecionar Canal.

1. Pressione o botão ▲ / ▼ para selecionar a opção que deseja ajustar no menu Canal
2. Pressione o botão Enter para ajustar.
3. Depois de terminar o ajuste, pressione o botão Enter para salvar e retornar ao menu anterior.

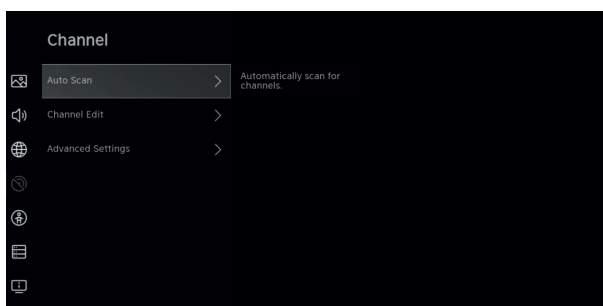
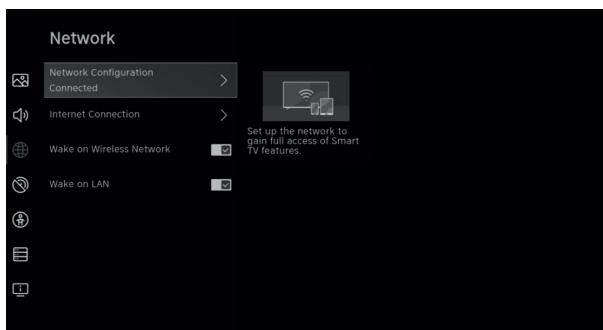
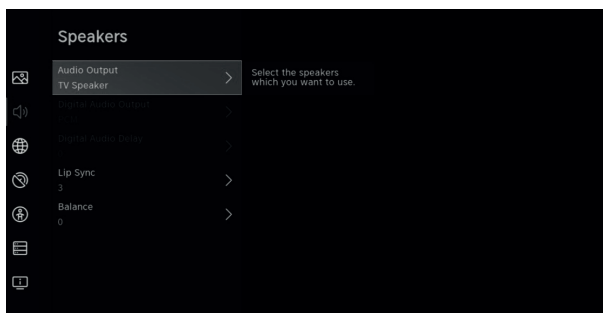
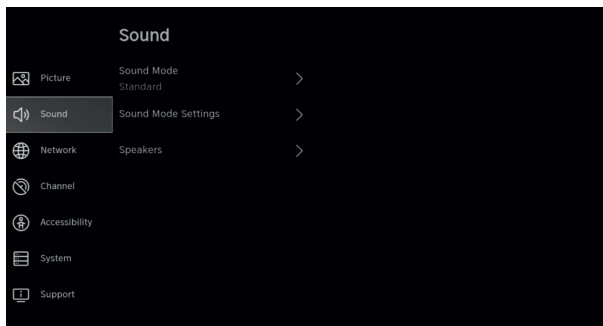

CONFIGURAÇÃO INICIAL

Acessibilidade

Pressione o botão MENU para exibir o menu principal.
Pressione o botão ◀/▶ para selecionar Acessibilidade no menu principal.

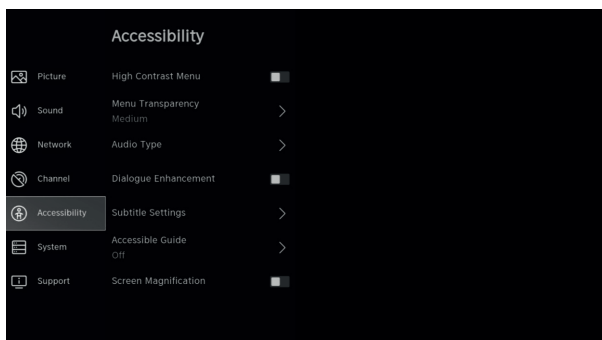

SISTEMA

Sistema

Pressione o botão MENU para exibir o menu principal.
Pressione o botão ◀/▶ para selecionar Sistema no menu principal

1. Pressione o botão ▲ / ▼ para selecionar a opção que deseja ajustar no menu Sistema.
2. Pressione Enter para ajustar.
3. Depois de terminar o ajuste, pressione o botão Enter para salvar e retornar ao menu anterior.

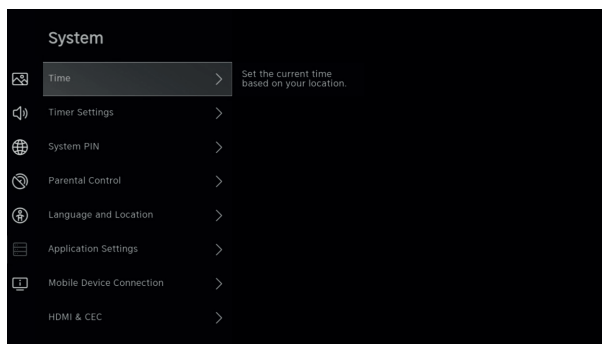

Configurações do aplicativo

Pressione o botão ▲ / ▼ para selecionar Configurações do aplicativo.

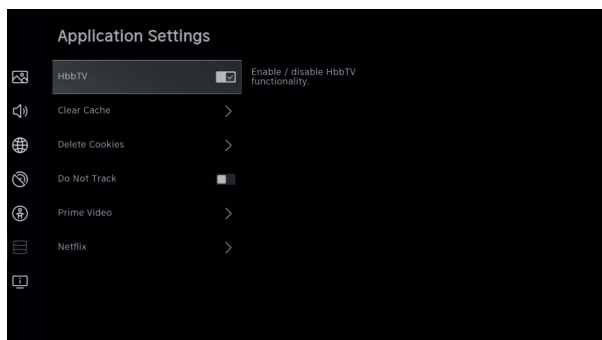

SISTEMA

Função HDMI/CEC

Pressione o botão ◀/▶ para selecionar a função CEC e, em seguida, pressione o botão Enter para entrar no submenu para selecionar.

Pressione o botão ▲/▼ para selecionar Controle CEC / Ligação automática do dispositivo / Desligamento automático do dispositivo / Ligação automática da TV / Listas de dispositivos CEC.

Nota: Todas as opções estão disponíveis somente quando o controle CEC seleciona On.

Configurações avançadas

Pressione o botão ◀/▶ para selecionar Configurações avançadas e pressione o botão ENTER / ▶ para entrar.

Suporte

Pressione o botão ◀/▶ para selecionar Suporte e pressione o botão ENTER / ▶ para entrar.

Restaurar para padrão de fábrica

Pressione o botão ◀/▶ para selecionar Restaurar para padrão de fábrica, então pressione o botão ENTER/▶ para entrar no submenu e seleione.

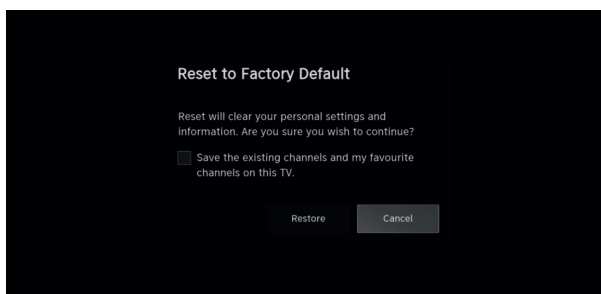
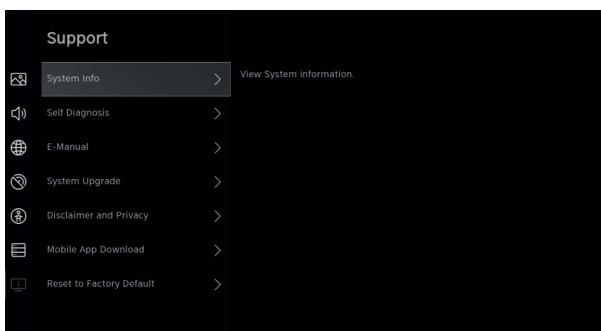
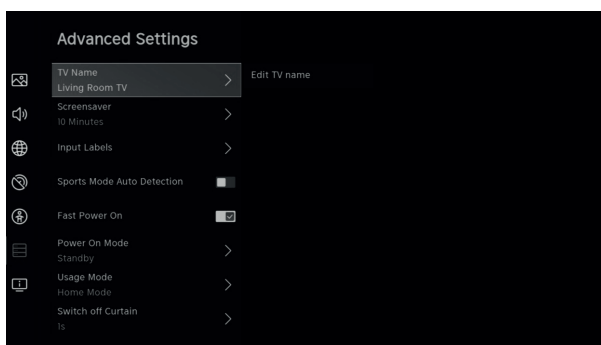
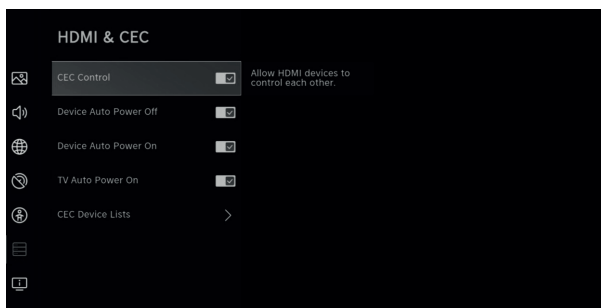

PT

MÍDIA

Mídia

Pressione o botão ▲/▼/◀/▶ para selecionar Mídia na página inicial ou pressione o botão MÍDIA no controle remoto e pressione o botão OK para entrar no Media Center.

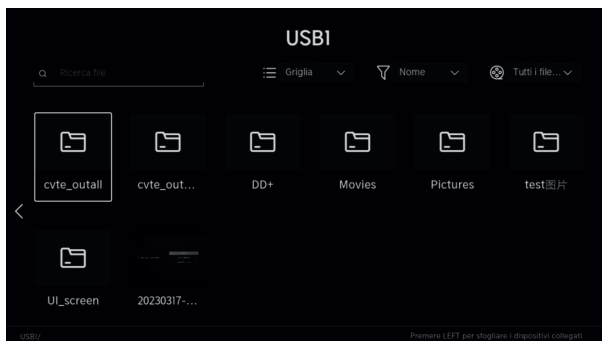

Vídeo

Pressione o botão ▲/▼ para selecionar Vídeo ou Todos e pressione o botão ▲/▼/◀/▶ para selecionar Filmes. Pressione o botão Menu para exibir as opções de configuração no lado esquerdo.

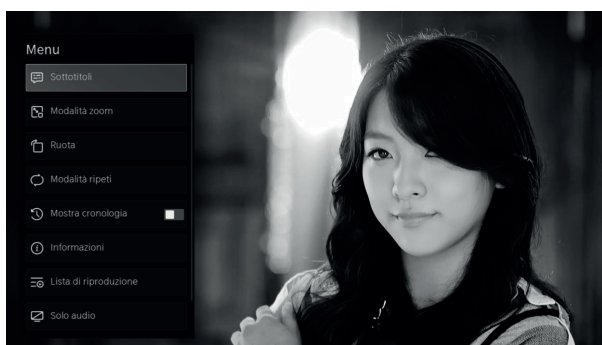

Áudio

Pressione o botão ▲/▼ para selecionar Áudio ou Todos e pressione o botão ▲/▼/◀/▶ para selecionar Áudio.

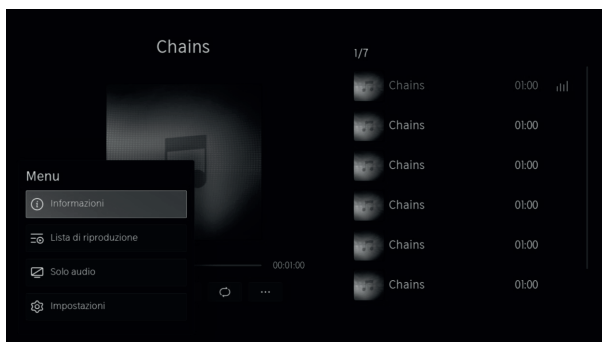

Imagem

Pressione o botão ▲/▼ para selecionar Imagem ou Todos e pressione o botão ▲/▼/◀/▶ para selecionar Imagem.

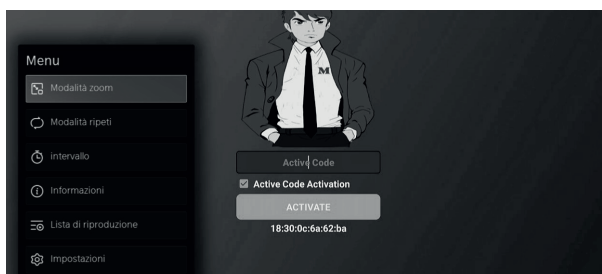

AYUDA

PROBLEMA	SOLUÇÃO
Nenhum poder	<ul style="list-style-type: none"> • Verifique se o cabo de alimentação da TV está conectado ou não. Se ainda não houver energia, retire o plugue e conecte-o novamente na tomada após 60 segundos. Ligue a TV novamente.
O sinal não é recebido corretamente	<ul style="list-style-type: none"> • Imagens duplas ou fantasmas podem aparecer na TV se houver prédios altos ou montanhas perto de você. Você pode ajustar a imagem através do ajuste manual: consulte as instruções para ajuste do vernier ou ajuste a direção da antena externa. • Se você usar uma antena interna, em certas circunstâncias a recepção do sinal pode ser mais difícil. Ajuste a direção da antena para uma ótima recepção. Se isso não melhorar a recepção, pode ser necessário mudar para uma antena externa.
Sem imagem	<ul style="list-style-type: none"> • Verifique se a antena na parte traseira da TV está conectada corretamente. • Verifique outros canais para ver se o problema persiste.
O vídeo aparece sem áudio	<ul style="list-style-type: none"> • Tente aumentar o volume. • Verifique se o som da TV está mudo ou não.
O áudio está presente, mas o vídeo está ausente ou desbotado	<ul style="list-style-type: none"> • Tente ajustar o contraste e o brilho.
O ruído estático afeta a qualidade do vídeo e do áudio	<ul style="list-style-type: none"> • Verifique se a antena na parte traseira da TV está conectada corretamente.
Linhas quebradas na tela	<ul style="list-style-type: none"> • Aparelhos elétricos como secadores de cabelo ou aspiradores de pó, etc. pode estar interferindo na sua TV. Desligue esses dispositivos.
O controle remoto não funciona	<ul style="list-style-type: none"> • Certifique-se de remover o saco plástico que acompanha o controle remoto. Tente usar o controle remoto mais perto da TV. Verifique se a colocação das pilhas está correta ou tente usar pilhas novas com o controle remoto. • A TV entrará no modo de espera se não houver resposta dentro de alguns minutos.
Sem vídeo (modo PC)	<ul style="list-style-type: none"> • Verifique se o cabo está conectado à porta HDMI corretamente ou se o cabo está dobrado em alguns lugares.
A tela está muito clara ou escura (modo PC)	<ul style="list-style-type: none"> • Ajuste o brilho ou contraste no menu principal.
Sem resposta do PC	<ul style="list-style-type: none"> • Verifique se a resolução da tela do PC está definida para uma resolução compatível com a TV.
Linhas que aparecem quando um dispositivo é conectado à porta RCA	<ul style="list-style-type: none"> • Certifique-se de estar usando um cabo de boa qualidade.
Os problemas não são resolvidos	<ul style="list-style-type: none"> • Desconecte o cabo de alimentação e aguarde 30 segundos, depois reconecte-o à tomada. Se os problemas persistirem, não tente consertar a TV por conta própria. Contacte o centro de assistência.

Não deixe sua TV exibir uma imagem estática, seja de um vídeo pausado, uma tela de menu, etc. por um longo período de tempo, pois isso pode danificar a tela e queimar a imagem.

ESPECIFICAÇÕES

Tamanho da tela	Consumo	Acessórios principais
24"	36W	Manual do usuário x1 Controle remoto x1 Cabo de alimentação x1 Pilhas AAA x2 (não incluídas)
32"	60W	
43"	90W	
50"	100W	

VIDA UTIL : 60,000 Hrs



Fabricado sob licença da Dolby Laboratories. Dolby, Dolby Audio e o símbolo D duplo são marcas registradas da Dolby Laboratories Licensing Corporation.



Os termos HDMI e HDMI High Definition Multimedia Interface, e o logotipo HDMI são marcas comerciais ou marcas registradas da HDMI Licensing LLC nos Estados Unidos e em outros países.

AVISO

Nunca coloque uma televisão em um local instável. Uma TV pode cair e causar ferimentos graves ou morte. Muitas lesões, principalmente em crianças, podem ser evitadas tomando precauções simples como:

1. Use móveis ou suportes recomendados pelo fabricante da televisão.
2. Use apenas móveis que possam suportar a televisão com segurança.
3. Certifique-se de que a TV não fique pendurada na borda dos móveis de suporte.
4. Não coloque a televisão sobre móveis altos (por exemplo, armários ou estantes) sem fixar o móvel e a televisão em um suporte adequado.
5. Não coloque a televisão sobre tecidos ou outros materiais que possam estar localizados entre a televisão e os móveis de apoio,
6. Eduque as crianças sobre os perigos de subir nos móveis para alcançar a televisão ou seus controles.

Se sua TV atual estiver sendo realocada, as mesmas considerações acima devem ser aplicadas.

Parafuso montado na parede: 22-24 polegadas M4, 28-70 polegadas M6, 75 polegadas M8.

Nota: Não pendure em ângulo para evitar o risco de queda.

CONTROLE REMOTO

 : Ligue ou coloque a TV em hibernação.

INPUT: Mostrar/selecionar opções de fonte de sinal

0-9: Os números "0-9" são utilizados para introduzir diretamente o número do canal.

GUIDE: Mostra o guia eletrônico de programação.

CH.LIST: Aceda à lista de canais.

BOTÕES COLORIDOS: Utilize funções adicionais no menu OSD.

 : Apresenta o menu principal no ecrã.

 : Reproduzir/Pausar ficheiros de multimédia.

Botões de navegação: Cursor PARA CIMA/ESQUERDA/DIREITA/BAIXO.

OK: Confirme, selecione ou introduza.

 : Prima para voltar atrás através dos menus ou voltar ao canal anterior.

EXIT: Sai do menu ou função atual.

VOL+/-: Prima para aumentar ou diminuir o volume.

CH+/-: Prima para subir ou descer o canal.

 : mostra o ecrã inicial.

 : silencia ou restaura o som do seu televisor.

TEXT: Prima para visualizar o Teletexto durante a reprodução do programa.

SUBTITLES: Mostrar ou ocultar legendas.

INFO: Apresenta as informações do canal atual, hora atual e nome do canal.

FREE: Ligue-se ao Free.

 : botão personalizado para iniciar entradas ou aplicações rapidamente.

DEZEER: Ligue-se ao Deezer.

NETFLIX: liga-se à NETFLIX para ver programas de TV e filmes online (requer ligação à Internet).

Prime Video: Ligue-se ao Prime Video (requer ligação à Internet).

YouTube: Ligue-se ao YouTube (requer ligação à Internet).

PLEX: Ligue-se ao PLEX.

BROWSER: Abra o browser.

Disney+: Ligue-se ao Disney+ (requer ligação à Internet).

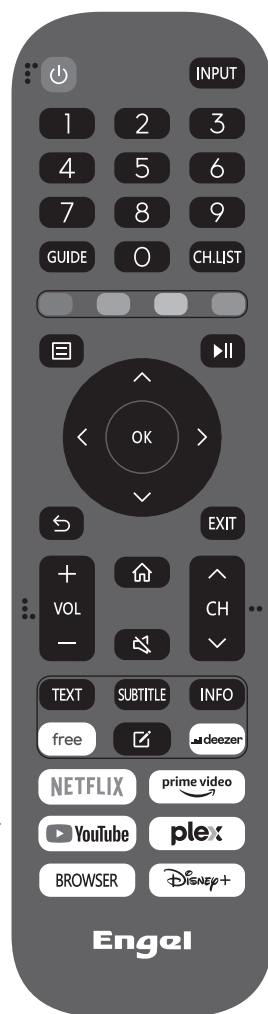

PT

Nota: Todas as imagens neste manual são exemplos, apenas para referência, o produto real pode ser diferente das imagens.

Política de pixels defeituosos

Devido à complexidade da tecnologia utilizada na fabricação de LCD, TFT e telas de LED é possível que alguns dos pixels que compõem a tela pode estar com defeito. Embora seja desejável que todos os pixels funcionar adequadamente, algumas vezes não é possível do ponto de vista da produção. É por isso que a empresa lotecnia, S.L. certi ca que seus produtos LED TVs cumprir os critérios relativos aos defeitos admissíveis aqui descritos, certi cando que suas telas de TV de LED são de classe A ou superior.

Píxeles defectuosos	19"-20"-22"-24"	29"-32"	39"-40"-43"	46"-50"
Píxel brilhante (máx.)	4	4	4	4
Píxel desligado (máx.)	8	9	14	16
Quantidade máxima de pixels permitida	5	7	12	12
Duplas pixels Brilhantes adjacentes (máx.)	1	1	1	1

Se uma tela de TV de LED mostra pixels ou brilhante, só é considerado como falha por lotecnia, S.L. quando os intervalos aqui esta- be- lecido para ser considerado como um painel de LED com defeito sejam ultrapassados, e de gerir bem a mudança ou garantir o mes- mo porque não falta de conformidade no produto. Como regra geral e, salvo exceções especí cas, lotecnia, S.L. considerado produto defeituoso TV que tem uma quantidade considerável de pixels brilhantes xos ou o LED. Como referência LCD / LED do painel tem mais de 1 milhão de pixels, de modo que um único pixel defeituoso, não contemplam tal descumprimento e não poderia ser classi cada como uma falha e que isso não prejudica o bom funcionamento produto.

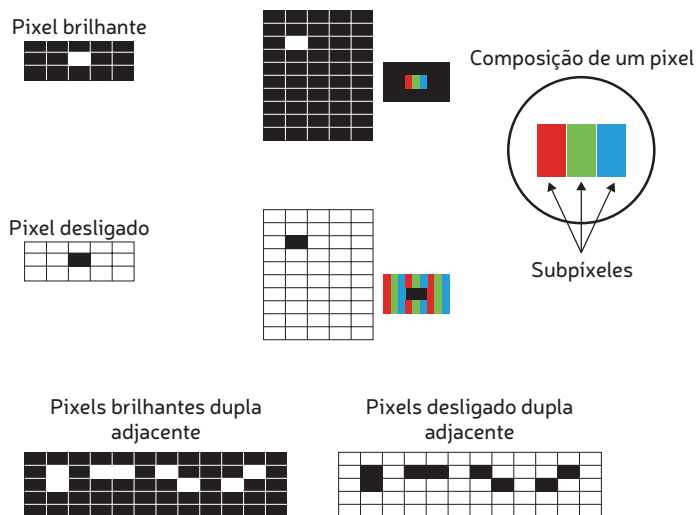

Portanto, se um display LED cumpre os critérios enunciados acima, você não pode trocar ou reparar, uma vez que não é considerado uma falta de conformidade do produto e não pode ser classi cada como um defeito ou mau funcionamento.

**TECHNICAL SPECIFICATIONS · ESPECIFICACIONES TÉCNICAS
ESPECIFICAÇÕES TÉCNICAS · SPÉCIFICATIONS TECHNIQUES · SPECIFICHE TECNICHE**

Panel / Pannel / Panneau / Pannello	
Size / Tamaño / Tamanho / Taille / Dimensione	32"
Max. Resolution / Máx. Resolución / Máx. Resolução / Max. Résolution / Max. Risoluzione	1366 x 768
Aspect ratio / Relación de aspecto / Proporção da tela / Ratio d'aspect / Proporzioni	16:9
Contrast Ratio / Relación de contraste / Relação de contraste / Rapport de contraste / Rapporto di contrasto	3000:1
Brightness / Brillo / Brilho / Luminosité / Luminosità	200 cd/m2
Response Time / Tiempo de respuesta / Tempo de resposta / Temps de réponse / Tempo di risposta	8 ms
Display Color / Color de pantalla / Cor da tela / Couleur de l'écran / Colore dello schermo	16.7M Colours / Colores / Couleurs / Couleurs / Colori
Back Light / Retroiluminación / Luz de fondo / Rétro-éclairage / Retroilluminazione	DLED
Lamp Life / Vida útil / Vida da lâmpada / Durée de vie de la lampe / Vita utile	60,000 Hours / Horas / Heures / Horas / Ora
TV System Spec / Especificaciones del Sistema de TV / Especificações do sistema de TV / Spécifications du système TV / Specifiche del sistema TV	
TV System / Sistema de TV / Sistema de TV / Système TV / Sistema TV	ATV: PAL, SECAM DTV: DVB-T/T2/C/S/S2
OSD Language / Idioma OSD / Idioma OSD / Langue OSD / Linguaggio OSD	Multi language / Multidioma / Multi Idiomas / Multi langue / Multi lingua
Teletext / Teletexto / Teletexto / Télétexte / Teletexto	YES / Sí / OUI / SIM / Sì
Audio / Áudio	
Audio System / Sistema de Audio / Sistema de áudio / Système audio / Sistema audio	B/G,D/K,I
Stereo sound / Sonido estéreo / Som estéreo / Son stéréo / Suono stereo	NICAM
Speakers / Altavoces / Alto-falantes / Haut-parleurs / Altoparlanti	2x 10W
Equalizers / Ecuilizador / Equalizadores / Égaliseurs / Equalizzatori	YES / Sí / OUI / SIM / Sì
Effects / Efectos / Efeitos / Effets / Effetti	YES / Sí / OUI / SIM / Sì

System Spec / Especificaciones del sistema / Especificações do sistema / Spécifications du système / Specifiche del sistema	
WiFi	IEEE 802.11a/b/g/n/ac +BT5.1
OS	VIDAA
DDR RAM	1.5 GB
eMMC FLASH	4 GB
CPU	Arm Cortex-A53*4 1.456Hz
GPU	G52MC1
Connections / Conexiones / Conexões / Connexions / Connessioni	
RF	X1
SAT	X1
AV IN	X1
RJ45	X1
HDMI	X2
CI	X1
SPDIF COAXIAL	X1
USB	X2
Power Supply / Fuente de alimentación / Fonte de energia / Source de courant / Alimentazione elettrica	
Power Input / Entrada de alimentación / Entrada de energia / Entrée de puissance / Ingresso alimentazione	100-240V~ 50/60HZ
Max. Power Consumption / Consumo máximo de energía / Consumo Máximo de Energia / Consommation électrique maximale / Consumo energetico massimo	60W
Power Saving / Ahorro de energía / Economia de energia / Economie d'énergie / Risparmio energetico	<0.5W
Mechanical / Mecânica / Mecânica / Mécanique / Meccanica	
VESA	200 x 200
Dimensions with stand / Tamaño con peana / Dimensões com suporte / Dimensions avec support / Dimensioni con supporto	717 x 205 x 480mm
Dimensions without stand / Tamaño sin peana / Dimensões sem suporte / Dimensions sans support / Dimensioni senza supporto	717 x 60 x 424 mm
Carton Dimension / Dimensión de la caja / Dimensão da Caixa / Dimension de la boîte / Dimensione della scatola	760 x 86 x 465 mm

Notas · Notes

A large gray rectangular area containing horizontal white lines, serving as a template for notes. The lines are evenly spaced and extend across the width of the gray area, providing a guide for writing.

Notas · Notes

A large gray rectangular area containing horizontal white lines, serving as a template for notes. The lines are evenly spaced and extend across the width of the gray area, providing a guide for writing text.

IOTECNIA

DECLARATION DE CONFORMITE · DECLARACIÓN DE CONFORMIDAD · DECLARAÇÃO DE CONFORMIDADE
DECLARATION OF CONFORMITY · DICHIARAZIONE DI CONFORMITÀ

Distributeur et représentant autorisé du fabricant:
Distribuidor y representante autorizado del fabricante:
Distribuidor e representante autorizado do fabricante:
Distributor & manufacturer authorized representative:
Distributore e rappresentante autorizzato del produttore:

IOTECNIA, S.L.
C/ Puig dels Tudons, 6
Barberà del Vallès (08210)
Barcelona (SPAIN)
Tel: 93 719 18 11
Fax: 93 729 25 11

Adresse / Dirección / Direção / Address / Indirizzo:

NIF / VAT:

ES-B16729725

Par la présente IOTECNIA, S.L. déclare que ces appareils son conformes aux exigences essentielles et aux autres dispositions pertinentes de les directives 2014/53/EU (RED), 2014/35/EU (LVD), 2011/65/EU(RoHS) et 2009/125/EC (ERP)

Por medio de la presente IOTECNIA, S.L. declara que estos equipos cumplen con los requisitos esenciales y cualesquiera otras disposiciones aplicables o exigibles de las Directivas 2014/53/EU (RED), 2014/35/EU (LVD), 2011/65/EU(RoHS) y 2009/125/EC (ERP)

IOTECNIA, S.L. declara que este equipamento está conforme com os requisitos essenciais e outras disposições da Directivas 2014/53/EU (RED), 2014/35/EU (LVD), 2011/65/EU(RoHS) e 2009/125/EC (ERP)

Hereby, IOTECNIA, S.L. declares that these equipments are in compliance with the essential requirements and other relevant provisions of Directives 2014/53/EU (RED), 2014/35/EU (LVD), 2011/65/EU(RoHS) and 2009/125/EC (ERP)

Attraverso questo IOTECNIA, S.L. dichiara che questa apparecchiatura è conforme ai requisiti essenziali e qualsiasi altra disposizione applicabile delle 2014/53/EU (RED), 2014/35/EU (LVD), 2011/65/EU(RoHS) e 2009/125/EC (ERP)

Description / Descripción / Descrição / Description / Descrizione: LED TV 32"
Référence / Referencia / Referencia / Referente / Codice: LE3295QLED
Marque / Marca / Marca / Mark / Marchio: Engel

Avec les normes ou autres documents normatifs:
Con las normas u otros documentos normativos:
Com as normas ou outros documentos normativos:
With the standard or other normative documents:
Con gli standard o altri documenti normativi:

EMC:	ERP:
ETSI EN 301 489-1 V2.2.3 (2019-11)	EN 50564:2011
ETSI EN 301 489-17 V3.2.4 (2020-09)	EN 62087-1:2016
EN 55032: 2015+A1: 2020	EN IEC 62087-2:2023
EN 55035: 2017+A11: 2020	EN IEC 62087-3:2023

Radio:	Health and Safety:
ETSI EN 300 328 V2.2.2 (2019-07)	EN IEC 62311:2020
ETSI EN 303 340 V1.2.1 (2020-09)	EN 50665:2017
ETSI EN 303 372-2 V1.2.1 (2021-06)	EN 62368-1:2014+A11:2017



Angels Montané
Legal Representative

Barcelona, 19/01/2024





E Nota sobre la protección medioambiental:



Después de la puesta en marcha de la directiva Europea 2002/96/EU en el sistema legislativo nacional (RD 208/2005), Se aplicara lo siguiente: Los aparatos eléctricos y electrónicos, así como las pilas y las pilas recargables, no se deben evacuar en la basura doméstica. El usuario está legalmente obligado a llevar los aparatos eléctricos y electrónicos, así como pilas y pilas recargables, al final de su vida útil a los puntos de recogida comunales o a devolverlos al lugar donde los adquirió. Los detalles quedaran definidos por la ley de cada país. El símbolo en el producto, en las instrucciones de uso o en el embalaje hace referencia a ello. Gracias al reciclaje, al reciclaje del material o a otras formas de reciclaje de aparatos usados, contribuye Usted de forma importante a la protección de nuestro medio ambiente.

F Remarques concernant la protection de l'environnement:



Conformément à la directive européenne 2002/96/CE, et afin d'atteindre un certain nombre d'objectifs en matière de protection de l'environnement, les règles suivantes doivent être appliquées. Elles concernent les déchets d'équipement électriques et électroniques. Le pictogramme "picto" présent sur le produit, son manuel d'utilisation ou son emballage indique que le produit est soumis à cette réglementation. Le consommateur doit retourner le produit usager aux points de collecte prévus à cet effet. Il peut aussi le remettre à un revendeur. En permettant enfin le recyclage des produits, le consommateur contribuera à la protection de notre environnement. C'est un acte écologique.

I Informazioni per protezione ambientale:



Dopo l'implementazione della Direttiva Europea 2002/96/EU nel sistema legale nazionale, ci sono le seguenti applicazioni: I dispositivi elettrici ed elettronici non devono essere considerati rifiuti domestici. I consumatori sono obbligati dalla legge a restituire i dispositivi elettrici ed elettronici alla fine della loro vita utile ai punti di raccolta collerici preposti per questo scopo o nei punti vendita. Dettagli di quanto riportato sono definiti dalle leggi nazionali di ogni stato. Questo simbolo sul prodotto, sul manuale d'istruzioni o sull'imballo indicano che questo prodotto è soggetto a queste regole. Dal riciclo, e re-utilizzo del materiale o altre forme di utilizzo di dispositivi obsoleti, voi renderete un importante contributo alla protezione dell'ambiente.

GB Note on environmental protection:



After the implementation of the European Directive 2002/96/EU in the national legal system, the following applies: Electrical and electronic devices may not be disposed of with domestic waste. Consumers are obliged by law to return electrical and electronic devices at the end of their service lives to the public collecting points set up for this purpose or point of sale. Details to this are defined by the national law of the respective country. This symbol on the product, the instruction manual or the package indicates that a product is subject to these regulations. By recycling, reusing the materials or other forms of utilising old devices, you are making an important contribution to protecting our environment.



LE TRI
+ FACILE



PAPIER



Séparez les éléments avant de trier